

平成24年版

)

統計しもつま

Statistical Data

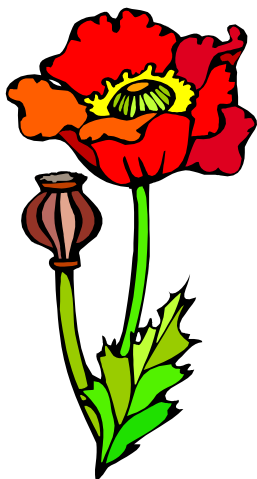

下妻市ホームページキャラクター（シモンちゃん）

SHIMOTSUMA

発刊にあたって

市民の皆様には、日頃より各種統計調査の実施にご理解とご協力をいただき、心から感謝申し上げます。

本市におきましては、「第5次下妻市総合計画」に掲げる市の将来像「輝く自然・あふれるやさしさ・活力みなぎるまち しもつま」の実現に向けての施策を推進しているところです。

現在、地方自治を取り巻く社会状況は大きく変化していますが、住みよいまちづくりを目指し、より一層の発展をするためには、正確な現状認識と的確な将来予測が不可欠であり、統計が果たす役割はますます大きくなってきております。

この「統計しもつま」は、自然・人口・産業・福祉・教育などの各分野にわたり基本的な統計資料を集録し、市勢の現況とその推移を明らかにしたものです。

この冊子を、市民の皆様にご広くご利用いただきまして、市政発展の一助となれば幸いです。

なお、発刊にあたって資料の提供をされた関係機関に対し、感謝の意を表するとともに、なお一層のご指導とご協力をお願い申し上げます。

平成25年3月

下妻市長 稲葉 本治

本書の利用にあたって

1. 本書は、原則として平成23年(度)の統計資料を収録し、必要に応じて累年の比較を掲載した。
2. 本書の資料は各官公庁・会社・団体および庁内各課からの提供によるものと既刊の各種統計調査結果報告書から収録したものである。
3. 資料の出所は各表の脚注に掲げ、報告書等によるものは、その書名及び統計調査名を付記した。
4. 統計表に記載した期間は次による。
年次 1月～12月(歴年)
年度 4月～翌3月(会計年度)
5. 統計表中の数字は単位未満四捨五入により総数と一致しないものがある。
6. 下妻市は平成18年1月1日に千代川村と合併し、現在の下妻市となっているが、合併前のデータについては、特に断りがない限り、両市村の合計としている。
6. 統計表の中で、説明を必要とする事項については(注)として表した。
7. 統計表の符号は次による。
「 - 」 該当数値のないもの
「 … 」 不詳のもの
「 0 」 該当数値が掲載単位に満たないもの
「 X 」 統計の秘密を保護するための掲載をひかえたもの
「 」 減少のもの

市 章



「下」の字に躍進の意をこめて、右あがりとし、躍進にともなう行き過ぎと闘争を自覚し、円満協調して、解決をはからなければならないという意味を含む。

(昭和29年7月1日制定)



下妻市民憲章



わたくしたち下妻市民は、健康で文化的な明るい生活を営むためこの憲章を作って実行します。

1. きれいな緑を育て清らかな水と青空を守ります。
2. かがやく祖先の伝統の上に新しい郷土の文化をつくります。
3. 年よりや子ども、こまる人々をいたわり福祉の増進に努めます。
4. 健康で働き世の中のためになる生産に励みます。
5. 市民一人ひとりの心の輪をひろげ、和やかで生きいきした市をつくります。

(昭和51年3月制定)

市の木 **松**

松は日本の代表的な常緑樹で、めでたい迎春の象徴であり、厳冬にも落葉をしない様は決意と節操の堅固さを思わせてくれます。

(昭和51年3月制定)



市の花 **菊**

菊は誰からも親しまれている花であり、下妻の菊は、「大宝の菊」として古くから近郷に知られ、私たちにとって特になじみの深い花です。

(昭和51年3月制定)

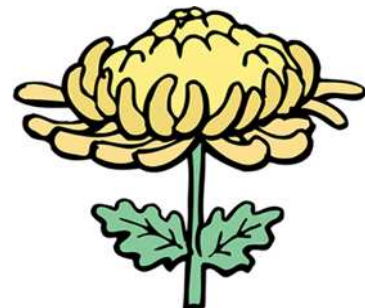

市民の暮らし

平成24年4月1日現在

<p>出生 1日 1.0人</p> 	<p>死亡 1日 1.4人</p> 	<p>婚姻届出 1ヶ月 18組</p> 	<p>離婚届出 1ヶ月 8組</p> 
<p>転入 1日 3.4人 転出 1日 3.8人</p> 	<p>市の予算 1人当たり 333,866円</p>  <p>(平成24年4月1日現在)</p>	<p>市税調定額 1人当たり 114,717円</p>  <p>(平成24年4月1日現在)</p>	<p>上水道給水量 1人当たり 1日 231ℓ</p> 
<p>火災 1ヶ月 4.3件</p> 	<p>救急出動 1日 5.0件</p> 	<p>ごみ処理量 1日 41.8 t</p> 	<p>乗用自動車 (軽四輪含む) 1世帯当たり 2.4台</p> 
<p>公民館利用者数 下妻公民館 1日133.0人 大宝公民館 1日 62.5人 千代川公民館 1日128.6人</p> 	<p>市営体育施設利用者数 1日 324.8人</p> 	<p>医師 1人当たり市民数 1,250人 歯科医師 1人当たり市民数 2,142人</p>  <p>(平成22年12月31日現在)</p>	<p>交通事故 1日 1.0件</p> 
<p>市職員 1人当たり 市民数 138人</p> 	<p>消防職員 1人当たり 市民数 562人</p> 	<p>教員 1人当たり 児童・生徒数 小学校 15人 中学校 14人</p>  <p>(平成24年5月1日現在)</p>	<p>高校進学率 96.7%</p>  <p>(平成24年5月1日現在)</p>

総目次

1 .	沿 革 ・ 自 然	1
2 .	人 口	1 3
3 .	労 働 ・ 事 業 所	3 1
4 .	農 業	4 5
5 .	産 業	5 5
6 .	社 会 福 祉	6 7
7 .	保 健 ・ 衛 生	7 3
8 .	建 設 ・ 水 道	7 9
9 .	運 輸 ・ 通 信	8 7
10 .	教 育 ・ 文 化	9 1
11 .	警 察 ・ 消 防	1 0 3
12 .	選 挙 ・ 議 会	1 1 3
13 .	行 財 政	1 1 9
14 .	付 録	1 3 1



目

次



1. 沿革・自然

1. 沿革	2
2. 下妻市のあゆみ	3
3. 位置と地勢	11
4. 市役所の位置	11
5. 主要河川	12
6. 主要湖沼	12
7. 地目別土地面積	12

2. 人口

1. 人口と世帯の推移	14
2. 常住人口による町・丁・字別人口及び世帯数	17
3. 年齢(各歳)男女別人口	19
4. 人口動態の推移	21
5. 国籍別外国人登録者数	22
6. 年齢3区分別人口及び指数	23
7. 高齢者の年齢、男女別単身高齢者世帯数	24
8. 昼間、夜間人口の推移	25
9. 人口集中地区の人口の推移	26
10. 常住地による従業・通学市区町村別就業者数 及び通学者数(15歳以上)	27
11. 従業地・通学地による常住市区町村別就業者数 及び通学者数(15歳以上)	28
12. 県内各市・近隣町村別人口及び世帯	29

3. 労働・事業所

1. 労働力人口の推移	32
2. 産業別・男女別15歳以上就業者数の推移	33
3. 産業(大分類)別事業所数、従業者数	35
4. 産業(大分類)別事業所数、地位別従業者数	36
5. 産業(大分類)従業者規模別事業所数、従業者数	37
6. 産業(中分類)別事業所数及び従業者数	38
7. 県内各市・近隣町村産業(大分類)別事業所数 及び従業者数	41

4. 農業

1. 農家数、農家人口の推移	46
2. 地区別主副業別農家数、農家人口	47
3. 経営耕地面積の推移	48
4. 地区別経営耕地面積	48
5. 地区別経営規模別販売農家数	49
6. 販売目的の作物の種類別・地区別作付農家数、 面積-販売農家-	50

4. 農業

7. 地区別家畜の飼養家数及び飼育頭羽数	53
8. 豚の飼養農家数と頭数	53
9. 県内各市・近隣町村の農業状況	54

5. 産業

1. 産業(中分類)別製造事業所数、従業者数及び 製造品出荷額の推移(従業者4人以上)	56
2. 県内各市・近隣町村の工業の状況 (従業者4人以上)	58
3. 商業(小)分類別事業所数、従業者数、年間販売 額及び売場面積	59
4. 県内各市・近隣町村の商業の状況	61
5. 産業別市内総生産	62
6. 市民所得	64
7. 産業別就業者1人当たり市内総生産 (労働生産性)の推移	65
8. 就業者1人当たり市民所得	65
9. 消費者物価地域差指数	66

6. 社会福祉

1. 生活保護世帯数及び人員状況	68
2. 生活保護費の状況	68
3. 福祉施設	69
4. 医療福祉費支給状況	70
5. 後期高齢者医療の状況	71
6. 国民健康保険状況	71
7. 国民健康保険その他の保険給付費状況	71
8. 老人福祉の状況	72
9. 介護保険被保険者の推移	72
10. 介護保険被要介護度別認定者の推移	72

7. 保健・衛生

1. 医療施設数、医療関係従事者数	74
2. 休日・夜間診療状況	74
3. 予防接種実施状況	75
4. がん検診実施状況	75
5. 主要死因別死亡者数	76
6. 献血実施状況	76
7. ごみ処理状況	77
8. 公害苦情発生状況	78
9. 火葬場利用状況	78

8. 建設・水道

1. 住居の種類・住宅の所有の関係別一般世帯数、一般世帯人員、1世帯当たり人員	80
2. 住宅の所有の関係別住宅に住む一般世帯の推移	80
3. 市営住宅	81
4. 雇用促進住宅	81
5. 建築確認申請受付件数の推移	82
6. 市道の状況	82
7. 市内の国道と県道の状況	83
8. 都市公園・児童公園設置状況	83
9. 上水道の普及状況	84
10. 上水道の状況	84
11. 下水道の普及状況	85

9. 運輸・通信

1. 市内各駅旅客状況	88
2. 路線バスの利用状況	89
3. 自動車車種別登録台数	89
4. 軽自動車車種別登録台数	89
5. 市内郵便施設数	90
6. 内国郵便物引受配達数(一日平均物数)	90

10. 教育・文化

1. 小・中・高等学校教員及び児童・生徒数の推移	92
2. 幼稚園の状況	92
3. 幼稚園別・年齢別園児数	93
4. 小学校別・学年別児童数	93
5. 中学校別・学年別生徒数	94
6. 高等学校学年別生徒数	94
7. 中学校卒業後卒業後の状況	94
8. 高等学校卒業後卒業後の状況	95
9. 年齢別市立図書館利用者数	96
10. 市立図書館貸出状況	97
11. 市立図書館種類別蔵書数	97
12. 公民館利用状況	98
13. 市民センター利用状況	99
14. 市民文化会館利用状況	99
15. 市営体育施設利用状況	99
16. 勤労青少年ホーム利用状況	100
17. 働く婦人の家利用状況	100
18. ふるさと博物館利用状況	100
19. 下妻市の指定文化財	101

11. 警察・消防

1. 刑法犯認知件数及び検挙状況	104
2. く犯不良行為件数、少年行為別状況(下妻警察署)	106
3. 交通事故発生状況(人身事故)	107
4. 原因別事故発生状況(下妻警察署)	108
5. 類型別事故発生状況(下妻警察署)	109
6. 消防施設	110
7. 原因別火災発生状況	110
8. 火災発生状況	111
9. 救急車出場状況	111

12. 選挙・議会

1. 参議院議員選挙投票状況(比例代表)	114
2. 参議院議員選挙投票状況(選挙区)	114
3. 衆議院議員選挙投票状況	114
4. 最高裁判所裁判官国民審査投票状況	115
5. 県知事選挙投票状況	115
6. 県議会議員選挙投票状況	115
7. 市長選挙投票状況	116
8. 市議会議員選挙投票状況	116
9. 市議会党派別議員数	116
10. 市議会本会議開会回数、議案等付議件数及び請願陳情件数	117
11. 市議会常任委員会及び特別委員会の状況	117
12. 歴代正副議長	118
13. 議会の組織	118

13. 行財政

1. 平成24年度一般会計歳入歳出予算(当初)	120
2. 平成24年度特別会計歳入歳出・企業会計収入支出予算(当初)	122
3. 普通会計歳入歳出決算額及び市税の割合	123
4. 市有財産状況	123
5. 普通会計性質別歳出決算	124
6. 財政力状況	125
7. 市税調定収入額	126
8. 歴代市長・副市長(助役)・収入役	128
9. 市職員数	129
10. 下妻市組織機構図及び職員数	130

14. 付録

1. 下妻市官公署及び主要施設一覧表	132
--------------------	-----

1. 沿革・自然

下妻市は茨城県の西南部に位置しており、西部地域には鬼怒川が南流し、市内中央部には砂沼が広がり、東部地域には小貝川が南流しています。また、かつては鳥羽の淡海と呼ばれた湿地帯や今は水田となっている大宝沼などがあり、古くから恩恵を受け、豊かな文化が花開きました。

下妻に人が住み始めた時期は定かではありませんが、約2万8千年前の後期旧石器時代の遺物が出土している村岡の西原遺跡などに生活の痕跡が認められます。

下妻の原始を物語る遺跡の多くは沼に面した台地上にあり、北大宝の北山権現遺跡や皆葉の皆葉遺跡など縄文時代早期の遺跡が見つかっています。一方、弥生時代の遺跡としては小島の溜井遺跡、古墳時代では、村岡の柴崎古墳群が市内最古級として残っています。

古代の下妻地方は常陸・下総両国の国境に位置し、市域の中心部からは北は常陸国新治郡、東部の高道祖地区は筑波郡、南部は下総国豊田郡に属していました。また、騰波ノ江小学校から高道祖小学校の辺りに広がっていた湿地帯は、『常陸風土記』や『万葉集』に「騰波江」「鳥羽淡海」と記されています。

平安中期、下妻市域も戦乱に巻き込まれた平将門の乱に象徴されるように、当時平氏一族が常陸において強大な勢力を誇りました。下妻氏も平氏の一門でした。しかし、鎌倉時代初期、下妻弘幹が八田知家に誅せられ、以後、下妻地方は小山氏によって治められることになりました。

南北朝時代には南朝方の拠点であった大宝城が北朝方の高師冬に攻められ落城、小山系氏族の下妻政泰も城と運命を共にしました。

多賀谷氏が下妻を治めることとなったのは15世紀中頃のことです。結城氏の一門であった多賀谷氏は現在の本城町を中心に、行田、吉沼、下栗を攻め領域を広げ、戦国大名として勢力を拡大していきました。重経のころには、関城町（現筑西市の一部）、千代川村（現下妻市）、石下町・水海道市（共に現常総市）、つくば市の一部などを治め権勢を誇りましたが、慶長7年（1602）佐竹氏の移封に伴い秋田に移り、多賀谷氏の支配も終わりを告げました。

江戸幕府は下妻を水戸とともに東北外様大名に備えるための要地として考え、徳川家康の子・頼房を十万石で封ずるなど親藩・譜代の大名を配し、旧下妻町は、約百年間はほとんど徳川幕府の直轄地でありました。そして正徳2年（1712）、井上正長が就封し井上氏の下で明治維新を迎えました。明治4年（1871）の廃藩置県で旧藩領は下妻・淀・峯山・龍ヶ崎・佐倉各県となり、続いて茨城・新治・印旛各県に整理され、同8年に市域のすべてが茨城県となりました。大正2年には常総線が開通するなど県西の先進地としての礎を築きました。昭和に入ると土浦と古河を結ぶ街道が国道125号として改修されるなど発展し、昭和29年4月1日、大宝・騰波ノ江両村が下妻町と合併、6月1日にはこれに上妻・総上・豊加美・高道祖各村が合併し、市制が施行されて下妻市が誕生しました。平成16年（2004）には市制施行50周年を迎え、平成18年（2006）1月1日には千代川村と合併して現在の下妻市が誕生しました。

1954年 (昭29)

- 4. 1 下妻町、大宝村、騰波ノ江村合併
- 6. 1 下妻町、上妻村、総上村、豊加美村、高道祖村、合併 市制施行
(世帯数5,601、人口32,303人)
大宝、騰波ノ江、上妻、総上、豊加美高道祖支所を設置
- 6. 1 初代市長に澤部元信氏就任
- 6. 1 下妻市福祉事務所設置
- 7. 1 市章制定
- 7. 1 県警察発足、下妻警察署設置
- 7.15 市報第1号発行
- 7.17 市制祝賀式典
- 9.25 第1回全国花火競技大会開催

1955年 (昭30)

- 3.31 小貝川堤防(貝越先)完成
- 6.10 市立保育園設置
- 10. 1 第8回国勢調査
(世帯数5,646、人口31,951人)
- 11.23 第1回産業文化祭開催(以後毎年開催)
- 12.20 第1回市議会議員選挙(定数30名)
- 12.20 第2代市長に横瀬花兄七氏が就任

1956年 (昭31)

- 3.31 市営住宅完成(長塚、西町に20戸)
- 7.29 市営屠畜場完成(中居指)
- 10.12 全国青年体育大会バレーボールの部で市青年会総上チーム全国優勝

1957年 (昭32)

- 2.12 下妻家畜市場設立
- 4. 1 総上中学校を下妻中学校に統合

1958年 (昭33)

- 4. 1 大宝中学校と騰波ノ江中学校を統合、大騰中学校新設
- 6.30 市役所各支所廃止
- 11. 1 総上小学校が旧総上中学校跡地に移転
- 12. 1 国民健康保険事業全市実施

1959年 (昭34)

- 3.31 石堂市営住宅20戸完成
- 3.31 上妻小学校大木分校廃止
- 12.18 第2回市議会議員選挙(定数30名)
- 12.20 第3代市長に澤部元信氏就任

1960年 (昭35)

- 3.31 小島、新堀、大宝市営住宅20戸完成
- 10. 1 第9回国勢調査
(世帯数5,800、人口30,011人)
- 10.20 市商工会の法人化

1961年 (昭36)

- 1. 小貝川の祝橋完成
- 3. 青年研修所完成
- 3.31 本宿市営住宅10戸完成
- 4. 7 砂沼第1回へらぶな放流
- 4.26 駅東区画整理事業開始
- 6. 1 ごみ焼却場完成(柴)
- 6.27 集中豪雨 農作物に1億8千余万円被害

1962年 (昭37)

- 2.17 市体育協会発足
- 3.31 新石堂市営住宅20戸完成
- 6.26 ヘリコプターによる第1回空中防除実施

1963年 (昭38)

- 4.25 下妻電電公社開局
- 6. 1 市農事放送農業協同組合結成
- 7. 2 上妻商店街に水銀灯設置
- 9. 1 下妻、騰波ノ江、総上、豊加美、高道祖小学校にミルク給食開始
- 12.18 第3回市議会議員選挙(定数30名)
- 12.20 第4代市長に中山繁氏就任

1964年 (昭39)

- 2. 1 下妻、大騰、上妻、豊加美中学校にミルク給食開始
- 4. 1 砂沼愛魚会結成
- 5.15 議会だより第1号発行
- 9.17 組合立睦ヶ岡中学校校舎一棟全焼
- 11.23 市制施行10周年記念式典

1965年 (昭40)

- 4. 1 大騰中学校と豊加美中学校統合 東部中学校新設
- 6. 1 市内各農業協同組合統合
- 10. 1 第10回国勢調査
(世帯数5,993、人口28,260人)
- 10.21 千代川村との組合立火葬場完成

1966年 (昭41)

- 3.31 都市計画道路坂本～小野子線(国道294号線)完成
- 4. 1 上妻小学校完全給食開始
- 6.25 下妻小学校に簡易ビニールプール完成
- 9. 1 勝田文庫完成
- 12. 1 市消防署発足

1967年 (昭42)

- 4. 1 睦ヶ岡中学校高道祖地区を東部中学校に統合
- 4. 1 豊加美小学校が旧豊加美中学校跡に移転
- 4. 1 下妻、大宝、騰波ノ江、総上、高道祖小学校が完全給食開始

1967年 (昭42)

- 5.16 高道祖小学校にプール完成
- 6.14 市消防署庁舎完成
- 6.24 名誉市民第1号に澤部元信氏
- 9.11 中山繁市長急逝
- 9.30 東部中学校校舎完成
- 10.27 第5代市長に加藤俊介氏就任
- 12.15 第4回市議会議員選挙(定数26名)

1968年 (昭43)

- 2.1 豊加美小学校完全給食開始
- 4.1 初めての市立幼稚園、豊加美に設置
- 5.1 東部中学校完全給食開始
- 6.1 砂沼湖畔に青少年センター完成
- 8.20 大宝小学校プール完成
- 9.1 下妻、上妻中学校で完全給食開始
- 10.1 交通安全宣言都市となる
- 11.23 明治百年記念式典
- 12.1 市史編さん事業開始

1969年 (昭44)

- 3.8 下妻食肉センター完成
- 3.31 多賀谷城跡公園完成
- 4.1 騰波ノ江、上妻幼稚園開園
- 4.1 家庭児童相談員設置
- 4.1 ホームヘルパーの派遣による巡回サービス事業開始
- 4.1 市役所本庁舎完成
- 4.1 下妻中学校と上妻中学校統合
下妻中学校となる
- 5.2 市開発公社発足
- 5.7 市役所本庁舎竣工、市制15周年記念式典
- 7.26 騰波ノ江、上妻小学校にプール完成
- 8.29 茨城県、現地公聴会が開催
(岩上知事来市)
- 10.31 市営屠畜場廃止

1970年 (昭45)

- 2.14 救急業務開始
- 2.14 横根地先小貝川土手に夜雨の詩碑建立
- 7.27 総上小学校にプール完成
- 7.27 豊加美小学校にプール完成
- 9.14 第1回老人福祉大会を開催
- 10.1 第11回国勢調査
(世帯数6,222、人口27,669人)
- 11.1 母子・父子家庭児童学資金給付開始

1971年 (昭46)

- 2.24 東部中学校体育館完成
- 3.1 市社会人軟式野球連盟結成

1971年 (昭46)

- 4.1 高道祖幼稚園開園
- 4.1 老人医療10割給付開始
- 7.21 下妻小学校にプール完成
- 9.5 第1回おはよう歩く会開催
- 9.17 高木川排水機場完成
- 10.27 第6代市長に加藤俊介氏再選され就任
- 12.12 第5回市議会議員選挙(定数26名)

1972年 (昭47)

- 3.31 都市計画道路堀籠～長塚線
(国道125号)完成
- 4.1 大宝幼稚園開園
- 6.1 下妻中学校新校舎完成
- 6.16 光化学スモッグにより被害
(下妻小学校26名)
- 7.21 東部中学校にプール完成
- 8.1 広域老人福祉センター砂沼荘オープン
- 8.5 糸繰川排水機場第1期工事完成
- 8.25 藤花、大木両工業団地に誘致工場決定
- 11.15 高道祖小学校が給食優良校として
文部大臣賞受賞

1973年 (昭48)

- 3.31 竜沼下水路完成
- 4.8 名誉市民の澤部元信氏急逝
- 8.8 梨共同選果場(農協立)大木に完成
- 8.18 下妻中学校プール完成
- 9.1 長寿大学開校
- 9.12 下妻小学校体育館完成
- 12.20 新都市計画による用途地域決定

1974年 (昭49)

- 3.30 下妻中学校体育館完成
- 3.31 竜沼流末下水路、砂沼周辺下水路完成
- 4.1 下妻、古河、岩井市中心に広域消防組織
発足
- 4.1 市商工会館完成
- 4.1 高額医療費助成制度実施
- 4.1 県立下妻養護学校開校
- 4.1 敬老祝金(80歳以上)支給開始
- 7.1 市立保育園新園舎が大町に完成
- 10.16 茨城国体「自然の火」当市に一泊
- 11.3 市制20周年記念式典

1975年 (昭50)

- 4.10 地籍調査開始
- 8.8 下妻市文化団体連絡協議会発足
- 10.1 第12回国勢調査
(世帯数6,886、人口29,235人)

1975年 (昭50)

- 10.27 第7代市長に加藤俊介氏3選就任
- 12.14 第6回市議会議員選挙(定数26名)

1976年 (昭51)

- 2.25 市民文化会館完成
- 3.30 市民憲章、市の木(松)、市の花(菊)制定
- 7.1 民俗資料館開館
- 10.21 ごみ焼却場完成

1977年 (昭52)

- 3.31 市文化財に多賀谷城本丸跡など10点指定
- 4.28 豊原橋完成(小貝川)
- 5.1 駅前、田町線完成
- 5.1 上妻小学校完成
- 12.23 総上小学校体育館完成
- 12.25 下妻駅から駅東へ跨線橋完成

1978年 (昭53)

- 1.31 上妻幼稚園完成
- 6.27 下妻消防署上妻出張所発足
- 8.1 下妻市総合計画策定
- 8.31 下妻小学校完成
- 10.1 ひとり暮らしの老人に「愛の定期便」開始
- 11.24 「交通安全市民の集い」開催
- 12.25 騰波ノ江小学校完成
- 12.25 騰波ノ江幼稚園完成
- 12.25 大宝小学校完成

1979年 (昭54)

- 1.20 チャリティー名刺交換会開催
- 1.31 豊加美小学校体育館完成
- 6.1 市制施行25周年記念式典
- 7.22 砂沼サンビーチ開園
- 8.31 高道祖小学校完成
- 10.17 中央公民館完成
- 10.17 下妻市史、広報しもつま縮刷版発刊
- 10.27 第8代市長に加藤俊介氏4選就任
- 11.3 横瀬夜雨記念館開館
- 12.9 第7回市議会議員選挙(定数26名)
- 12.15 騰波ノ江小学校体育館完成
- 12.25 高道祖幼稚園完成

1980年 (昭55)

- 1.15 上妻小学校増築校舎完成
- 4.1 下妻消防署にはしご車配備
- 4.1 上水道事業着手
- 7.25 第62回全国高校野球選手権茨城大会で下妻一高準優勝
- 10.1 第13回国勢調査(世帯数7,527、人口30,731人)

1981年 (昭56)

- 1.20 総合体育館完成
- 3.4 豊加美幼稚園完成
- 3.10 上妻小学校体育館完成
- 3.27 茨城スポーツ少年友好訪中のバレーボール代表選手に下妻中選手が選抜
- 4.30 市営住宅陣屋に完成
- 7.10 加藤市長辞任
- 7.13 高道祖小学校にプール完成
- 7.31 市営柳原球場完成
- 8.2 第9代市長に鳩貝充氏就任

1982年 (昭57)

- 1.8 市指定文化財に大宝八幡宮の十二座神楽指定
- 1.12 駒城橋開通(鬼怒川)
- 1.16 チャリティー名刺交換会開催
- 3.8 高道祖小学校体育館完成
- 3.10 大宝小学校体育館完成
- 4.1 小中学校に持参米飯給食を開始
- 4.20 市長対話の日開設
- 6.12 地区住民との市政懇談会開始
- 6.23 結城郡衛生組合加入(し尿処理解決)
- 7.18 第1回市民清掃デー
- 7.25 第1回子供みこし連合渡御
- 7.28 大宝小学校のプール完成
- 9.12 42歳男子総合検診開始
- 10.1 印鑑条例改正(間接証明方式)
- 10.17 第1回市民運動会(西部地区)
- 10.22 第1回誕生記念樹贈呈式
- 10.24 第1回市民運動会(東部地区)
- 11.1 市民便利帳発刊
- 11.6~8 文化祭
- 11.23~25 産業祭
- 12.27 茨城観光百選に大宝八幡宮(18位)、砂沼と砂沼サンビーチ(23位)入選

1983年 (昭58)

- 2.5 騰波ノ江小学校創立60周年記念式典
- 3.15 豊加美小学校完成
- 3.15 砂沼サンビーチ多目的広場開設
- 4.1 第2次下妻市総合計画策定
- 6.23 上水道通水式
- 7.30 総上小学校完成
- 9.22 三道地児童公園完成(旧郵便局跡地)
- 10.16 第2回市民運動会(各地区毎)
- 10.29 下妻市観光協会設立
- 12.1 消防署に緊急時のサービスホン取付

1983年 (昭58)

- 12. 4 第8回市議会議員選挙(定数22名)
- 12.25 下妻北部地区工業団地開発(県開発公社)用地買収完了

1984年 (昭59)

- 2.26 豊加美地区婦人消防クラブ結成
- 3.10 大宝幼稚園完成
- 3.30 保健センター開設
- 3.31 堀籠分校を廃して大宝小学校に統合
- 4. 1 市自治振興公社設立
- 6.21 一日健康相談日開設(保健センター)
- 7.17 第1回長寿者クロッケー親善大会
- 7.20 電話おしらせ版を開設
- 8. 4 第1回下妻まつり 千人おどり
- 8. 5 第1回下妻まつり 砂沼納涼花火大会
- 9.27 第1回総合防災訓練実施
- 11. 3 市制施行30周年記念式典
- 11. 6 結城郡衛生組合し尿処理場完成
- 11.11 第1回市長杯争奪市民硬式テニス大会開催
- 11.11 横瀬夜雨没後50周年記念

1985年 (昭60)

- 3.10 騰波ノ江小学校増築校舎完成
- 3.10 高道祖小学校増築校舎完成
- 3.17 「科学万博つくば'85」開催
- 3.22 寿久橋竣工(糸繰川)
- 3.26 高道祖地区県営圃場整備竣工(記念碑建立)
- 4. 1 県西地方農業共済組合設立
- 4.19 ミニシルバー人材センター設立
- 5. 1 コンピューターによる住民記録のオンライン稼働
- 5.11 下妻・結城郡地区危険物安全協会設立
- 7.14 市長・市議会議員補欠選挙(2名)
- 8. 2 第10代市長に鳩貝充氏再選され就任
- 8. 9 科学万博つくば'85にて「下妻市の日」開催
- 8.27 高道祖市民センター完成
- 10. 1 第14回国勢調査(世帯数8,203、人口32,642人)
- 11.28 市行政改革大綱決定
- 12.20 第2号名誉市民に加藤俊介氏

1986年 (昭61)

- 1.21 県西地方農業共済組合事務所(県農業共済組合連合会県西出張所併設)竣工
- 1.26 青少年を育てる下妻市民の会設立
- 3. 1 電話教育相談開設

1986年 (昭61)

- 3.13 下館公共職業安定所下妻出張所新庁舎竣工
- 3.15 下妻市勤労青少年ホーム完成
- 3.15 心身障害者福祉センター「ひばりの」完成
- 3.15 上妻地区多目的研修集会施設(上妻市民センター)完成
- 3.31 金林寺(大町)の木彫佛涅槃像を市有形文化財に指定
- 4. 6 休日夜間応急診療所、在宅当番医制度スタート
- 4.14 肘谷の県指定文化財木造観世音菩薩立像(豆炒り観音)の由来碑建立
- 4.16 家庭保育電話相談開設
- 6. 1 第1回下妻市三世代クロッケー大会開催
- 7.27 本宿土地区画整理組合設立
- 8.4~5 台風10号の豪雨により明野町小貝川堤防破壊、高道祖地区を中心に市内各所に被害(糸繰川溢水等)、災害対策本部を高道祖市民センターに設置
- 8.10 高道祖市民センター、上妻市民センターに移動こども図書館を各月1回開設

1987年 (昭62)

- 3. 1 第1回福祉まつり開催
- 3.14 下妻勤労者体育センター完成
- 3.14 騰波ノ江地区多目的研修集会施設(騰波ノ江市民センター)完成
- 3.16 豊加美地区多目的研修集会施設(豊加美市民センター)完成
- 3.30 砂沼広域公園内に子供文庫館完成
- 4. 1 第2次下妻市総合計画(後期基本計画)策定
- 5. 7 湯水対策本部の設置
- 6. 1 ミニデイサービスの開始
- 6.29 興商大学スタート
- 7. 1 「ふれあいの集い」実行委員会発足
- 7.25 興農大学スタート
- 8. 6 農協第二共同選果場数須に完成
- 8.26 心身障害者福祉センター「ひばりの」におもちゃの広場オープン
- 9.13 第1回身体障害者親善クロッケー大会開催
- 10.14 第1回おめでとう240オクローケー大会開催
- 12. 6 第9回下妻市議会議員選挙(定数22名)

1988年 (昭63)

- 2. 8 市営石堂住宅B棟完成
- 2.27 鳩貝充市長急逝
- 3.12 故鳩貝市長、下妻市・鳩貝家合同葬儀執行
- 3.30 大宝地区公民館完成
- 4. 3 第1回桜むすめコンテスト開催
- 4.17 第11代市長に横島良市氏就任
- 6. 7 つくば下妻工業団地県開発公社分の誘致企業決定
- 6.17 市政モニター制度の発足
- 6.28 筑紫ハム研修センター開始
- 7. 8 石下町外8市町村水防訓練実施
- 7.29 第70回全国高校野球選手権記念茨城大会で下妻一高準優勝
- 8. 1 防災行政無線全局運用開始
- 8.15 非核平和都市を宣言
- 8.24 つくば下妻工業団地市開発公社分の誘致企業決定
- 8.27 第1回砂沼フレンドリーフェスティバルの開催
- 11.30 利根川百景に「砂沼」選定

1989年 (昭64～平成元)

- 1. 7 昭和天皇崩御
新天皇即位
- 平成元1.8 新元号「平成」施行
- 1.14 市営石堂住宅A棟完成
- 2. 3 茨城の自然百選に「砂沼」「大宝八幡宮の森」「横根オオムラサキ生息地」選定
- 4. 1 在宅重度身体障害者ショートステイ事業開始
- 4.17 働く婦人の家完成
- 4.22 市史編纂委員会発足
- 5.21 小貝川フラワーベルトフェスティバルの開催
- 6. 1 印鑑登録証明に光ファイバーシステムの導入
- 6.29 鬼怒小貝流域下水道整備推進協議会設立
- 8. 5 千人おどりに下妻小唄が復活
- 9. 6 茨城県・下妻市合同総合防災訓練の実施
- 9.10 市役所の第2・第4土曜日閉庁方式導入
- 10.15 砂沼広域公園水生植物ゾーン植樹祭(観桜苑)の開催
- 10.20 小貝大橋開通
- 11. 3 市制施行35周年記念式典
- 11. 3 第1回市民健康まつりの開催

1989年 (昭64～平成元)

- 11.23 第1回砂沼マラソン大会の開催
- 11.24 県議会による県民の声を聞く会開催
- 12.22 市営石堂住宅C棟完成

1990年 (平成2)

- 3.23 下妻地方広域シルバー人材センター設立
- 3.28 下妻小ミニバスケットチーム全国大会初出場
- 3.28 興農大学閉校、興農研究会発足
- 3.30 東部中学校柔剣道場完成
- 3.30 県産材の市営大宝住宅完成
- 7.15 下妻市農業委員会委員選挙
- 8.24 カントリーエレベーターの完成
- 9.27 興商大学閉校、興市研究会発足
- 9.28 鬼怒川・小貝川河川シンポジウムを
当市で開催
- 10. 1 第15回国勢調査
(世帯数9,131、人口33,731人)
- 10.27～28 いばらきふるさとまつり当市で開催
- 11.29 市営石堂住宅D棟完成
- 12.14 鈴木堯仙教育長急逝

1991年 (平3)

- 1.19 教育長に小林昭三氏就任
- 2. 8 茨城放送県西中継開局記念1日放送局
下妻市特集
- 3. 8 本宿土地区画整理事業の竣工
- 3.20 下妻中学校柔剣道場完成
- 4. 1 デイ・サービスセンター事業開始
- 4. 1 資源ごみ回収報償金制度の開始
- 4. 1 助役に阿内正隆氏就任
- 5.19 小貝川フラワーフェスティバルに
ジャンボ豚汁登場
- 8.30 市営石堂住宅E棟完成
- 10.26～27 第1回しもつま砂沼フェスティバル開催
- 11.11 下妻特産の梨 県の青果物銘柄産地の指定
- 12. 8 第10回市議会議員選挙(無投票当選)
- 12.10 第1回わらべうた・あそびランド大会の
開催

1992年 (平成4)

- 3.31 国道294号(常総バイパス)下妻工区の開通
- 4. 1 第3次下妻市総合計画策定
- 4.17 第12代市長に横島良市氏再選され就任
- 7.26 参議院議員選挙により市内23投票区に変更
- 9.12 学校週5日制実施(隔週)
- 10.11 第1回スポーツフェスティバルの開催

1992年 (平成4)

- 10.22 雇用促進住宅上妻宿舍完成
- 12.30 市営新石堂住宅1期
(高齢者向け2戸)完成

1993年 (平成5)

- 2. 1 資源ごみ回収事業の開始
- 4. 1 助役に武田守氏、収入役に坂入勉氏就任
- 10. 1 在宅介護支援センター開始
- 10.23~24 いばらきふるさとまつり、しもつま砂沼
フェスティバル合同開催
- 10.30 市営西町住宅1期完成
- 11.30 市営新石堂住宅2期
(障害者向け2戸)完成
- 12.15 名誉市民・元下妻市長故加藤俊介氏
下妻市・加藤家合同葬

1994年 (平成6)

- 1.30 市制施行40周年記念事業NHKのど自慢
当市で公開収録
- 2. 7 常総ひかり農業協同組合合併開所式
- 3. 4 下妻保健所閉所式
- 7.11 砂沼大橋開通
- 8.15 下妻地方広域事務組合設立
- 9.30 市営西町住宅2期工事完成
- 10.25 砂沼大橋中央広場ブロンズ像完成
- 11. 7 市制施行40周年記念式典
- 11.25 小貝川ふれあい公園ネイチャーセンター
完成

1995年 (平成7)

- 1.29 青少年を育てる下妻市民の会10周年記念
- 7. 3 霞ヶ浦農業用水管理センター完成
- 9.21 第12代市長横島良市氏辞任
- 10. 1 第16回国勢調査
(世帯数10,553、人口36,115人)
- 10.29 第13代市長に山中博氏就任
- 11.27 戸籍情報システム導入
- 12.10 第11回市議会議員選挙

1996年 (平成8)

- 2.29 下妻地方広域事務組合葬斎場
「ヘキサホール・きぬ」完成
- 3.28 市役所第二庁舎竣工
- 4. 1 助役に松下賢二氏就任
- 4. 7 砂沼球場に夜間照明完成
- 5. 2 ふるさと博物館竣工
- 7.19 鬼怒・小貝水防連合体水防訓練
- 9.24 まちづくり女性スタッフ制度の発足
- 11. 7 茨城県水際線シンポジウム当市で開催

1996年 (平成8)

- 12. 3 子ども議会開催
- 12.11 下妻地方広域ゴミ処理施設
「クリーンポート・きぬ」火入れ式

1997年 (平成9)

- 1.21 教育長に本橋利美氏就任
- 4. 1 第3次下妻市総合計画
(後期基本計画)策定
- 4. 1 資源ゴミの分別回収開始
- 4.15 訪問看護ステーションしもつま開設
- 8.23 第1回大人神輿連合渡御
- 12. 1 市営今峰住宅A棟完成

1998年 (平成10)

- 3. 2 下妻市身体障害者福祉作業所
「夢工房・おぞら」竣工式
- 4. 1 助役に坂入勉氏、収入役に吉井弘氏就任
- 4. 1 結城郡衛生組合・火葬場組合を下妻地方
広域事務組合に統合
- 11.15 市営今峰住宅B棟完成

1999年 (平成11)

- 3.23 多目的研修館「砂沼庵」竣工
- 4.11 第1回多賀谷時代まつり開催
- 5. 1 「ピアスパークしもつま」竣工、オープン
- 6. 1 市制施行45周年記念式典
- 6.13 市制施行45周年記念事業 テレビ東京
「開運なんでも鑑定団」公開収録
- 9. 1 下妻市福祉巡回バス運行開始
- 9. 2 「道の駅しもつま」竣工、オープン
- 10. 4 鬼怒・小貝流域下水道通水式
- 11.21 第12回市議会議員選挙
- 11.21 第14代市長に山中博氏就任

2000年 (平成12)

- 4. 1 介護保険制度スタート
- 4. 4 下妻警察署上妻駐在所竣工
- 4.21 茨城県西農業共済組合発足
- 10. 1 第17回国勢調査
(世帯数11,432、人口37,008人)
- 10.20 女性議会開催
- 11.15 国道125号「祝橋」竣工(小貝川)

2001年 (平成13)

- 6.27 広域施設「フィットネスパーク・きぬ」
(ほっとランド・きぬ)竣工
- 8.8~11 第36回全日本大学男子ソフトボール
選手権大会当市で開催
- 9. 9 常総線沿線ウォークラリーしもつま大会 開催
- 9.28~29 茨城新聞社が当市で「市民編集局」開設

2001年 (平成13)

- 10. 1 情報公開条例施行
- 10. 2 市立図書館竣工

2002年 (平成14)

- 4.14 市長・市議会議員補欠選挙
- 4.14 第15代市長に小倉敏雄氏就任
- 7. 1 第4次下妻市総合計画策定
- 7. 1 助役に石井一男氏、収入役に横瀬靖彦氏 就任
- 8.7~11 平成14年度全国高等学校総合体育大会
第37回全日本高等学校男子ソフトボール
選手権大会が当市で開催

2003年 (平成15)

- 6. 1 住民票・印鑑証明書の休日等の交付開始
- 7. 6 第44回鬼怒・小貝川水防連合体水防訓練
当市で開催
- 8. 5 映画「下妻物語」市内ロケーション
スタート (9月5日まで)
- 9.12 下妻市・八千代町・千代川村・石下町
合併協議会設立
- 10.19 第54回茨城県消防ポンプ操法競技大会
当市で開催
- 11.30 第13回下妻市議会議員一般選挙
- 1.10 ソーデーウォーク in 常総開催
- 2.19 県営圃場整備木田川地区事業竣工

2004年 (平成16)

- 4. 1 助役に横瀬靖彦氏、収入役に中川行雄氏
就任
- 5.15 市制施行50周年記念事業映画「下妻物語」
特別試写会実施
- 6. 5 市制施行50周年記念式典
- 8. 9 第86回全国高等学校野球選手権大会
(夏の甲子園)に下妻二高初出場
- 8. 2 アテネ五輪柔道女子78キロ超級で
塚田真希選手金メダル獲得
- 12.31 下妻市・八千代町・千代川村・石下町
合併協議会解散

2005年 (平成17)

- 1.15 市民栄誉賞第1号に女子柔道塚田真希選手
- 1.21 下妻市・千代川村合併協議会設立
- 6.11 市立保育園創立50周年を祝う会
- 6.17 防犯ボランティアパトロール発足
- 7.22 アフリカ諸国国連大使市内工場視察
- 8.24 関東鉄道常総線に快速列車運行
(つくばエクスプレス開通)
- 10. 1 第18回国勢調査
(世帯数12,011、人口36,895人)

2005年 (平成17)

- 12. 5 育苗センターが数須に完成
- 12.24 千代川村閉村記念式典

2006年 (平成18)

- 1. 1 下妻市・千代川村合併、新「下妻市」誕生
新「下妻市」開庁式
- 1. 7 ピアスパークしもつま温泉入場者150万人
- 1.29 下妻市・千代川村合併記念式典
- 2.10 下妻地方シルバー人材センター統合
- 4.14 第16代市長に小倉敏雄氏就任
- 4.18 特定優良賃貸住宅エステート完成
- 7.16 砂沼サンビーチ入園者数500万人突破
- 8. 1 鬼怒川水辺の楽校完成
- 8.22~25 東部中・千代川中が全国中学校軟式野球
大会同一市町村2校出場
- 10. 2 法テラス茨城下妻地域事務所開設
- 10. 7 下妻中学校吹奏楽部東日本学校吹奏楽
大会で3年連続金賞
- 10.29 合併記念「下妻の伝統芸能祭」開催

2007年 (平成19)

- 1.19 ほっとランド・きぬ利用者数100万人達成
- 4. 1 副市長に稲葉本治氏就任
(助役制を副市長制に移行)
- 4. 1 教育長に青柳正美氏就任
- 4. 1 下妻市地域包括支援センター開設
- 5. 3 やすらぎの里しもつま農産物直売所
オープン
- 6.21 「下妻市消費者友の会」設立
- 7. 1 「下妻市キッズカード事業」スタート
- 12. 2 第14回市議会議員一般選挙(合併後初)

2008年 (平成20)

- 4. 1 後期高齢者医療制度はじまる
- 4. 1 パブリック・コメント手続制度スタート
- 4. 1 第5次下妻市総合計画策定
- 6. 1 やすらぎの里しもつまふるさと交流館
「リフレこかい」完成
- 6.28 騰波ノ江駅さよならイベント開催、
旧駅舎取壊し・改築
- 7.13 第49回鬼怒・小貝水防連合体水防訓練
当市で開催
- 7.14 道の駅しもつまに宝くじ売場オープン
- 8. 4 「STOP!温暖化エコネットしもつま」設立
- 8.15 北京五輪柔道女子78キロ超級で塚田真希
選手銀メダル獲得(2大会連続メダル獲得)
- 8.20 中学生議会開催
- 9.30 ふるさと下妻寄附制度スタート
- 10. 5 騰波ノ江駅新駅舎完成

2008年 (平成20)

- 10.15 塚田真希選手に市民栄誉賞を授与
- 11. 8 第23回国民文化祭・いばらき2008
「口頭詩フェスティバル」開催
- 11.11 国営霞ヶ浦用水農業水利事業完了記念式典
- 11.13 塚田真希選手が茨城県表彰受賞
- 11.16 第20回砂沼マラソン大会開催

2009年 (平成21)

- 3.12 しもつま桜塚工業団地の完成・分譲
- 3.14 関東鉄道常総線でPASMO利用開始
- 3.14 彫刻家・市村緑郎氏に市民栄誉賞を授与
- 3.25 第81回選抜高等学校野球大会(春の甲子園)
に下妻二高が出場
- 3.30 定額給付金・子育て応援特別手当の申請受付
開始
- 4. 1 下妻市消費生活センター開設
- 4. 1 市税等のコンビニ納付開始
- 5.21 裁判員制度開始
- 6. 1 千代川庁舎・くらしの窓口課でパスポート
の申請・交付業務開始
- 6. 6 市制施行55周年記念式典
- 6. 7 やすらぎの里しもつま竣工式
- 8.29 茨城県・下妻市合同の総合防災訓練
- 10. 1 公的年金から住民税の特別徴収開始
- 12.15 改正農法等の施行
- 12.19 筑波サーキットで「イコトチャレンジ
チーム対抗6時間耐久リレーマラソン09」
開催

2010年 (平成22)

- 4. 1 児童手当が子ども手当に変更
- 4.14 第17代市長に稲葉本治氏就任
- 4.17 関東地方で観測史上最もおそい降雪
下妻市でも被害発生
- 4.18 塚田真希選手が柔道・全日本女子選手権
9連覇
- 10. 1 第19回国勢調査
- 10. 5 東部中学校移転改築工事起工

2011年 (平成23)

- 3.11 午後2時46分東北地方太平洋沖地震発生
午後2時55分本庁舎に災害対策本部を設置
・被害の状況・避難所の開設
・安否確認活動等支援活動・災害ゴミ
・住民への情報提供・災害支援相談窓口設置
・り災証明書被災証明書(高速道路用)
・義援金受付・原子力発電所事故関係
などの対策を開始

2011年 (平成23)

- 4. 1 三陸沖を震源とする大地震の災害を
「東日本大震災」と命名
- 4.24 降ひょうによる災害
- 4.29 (大宝地区・騰波ノ江地区・上妻地区)
- 5.19 アジア選手権大会2011近代五種競技で
黒須成美選手が入賞し、ロンドンオリン
ピック出場決める
- 6.15 下妻市アンテナショップ「シモンちゃんの家」
東京都足立区にオープン
- 8.17 東日本大震災で被災した宮城県山元町立
中浜小学校の児童・保護者をピアスパーク
しもつまに招待
- 9. 4 東京都中央区銀座にあるアンテナショップ
「黄門マルシェいばらき農園」で「下妻
甘熟梨」をPR
- 12. 4 第15回市議会議員一般選挙(定数20名)

2012年 (平成24)

- 3. 2 下妻市観光大使に「塚田真希さん」「黒須成
美さん」「江戸むらさきさん」を委嘱
- 4.18 千葉県浦安市と災害時の相互応援協定を
締結
- 5. 5 つくば市北条地区を中心に竜巻被害発生
- 5.10 (株)伊藤園と災害時の救援物資提供に関
する協定書調印
- 5.28 小貝川ふれあい公園で、第1回パークゴ
ルフ茨城県大会開催
- 6. 3 東部中学校竣工式
- 7. 6 近代五種競技 黒須成美選手ロンドンオリ
ンピック出場壮行会
- 8. 5 筑波サーキットで「TSUKUBA乗り物共和国
2012」開催
- 9. 3 SMC(株)下妻工場地鎮祭
- 10. 1 下妻産の幸水梨を使った「梨のリキュー
ル」誕生
- 10. 3 下妻市表彰式(被表彰者99名・1体)開催
- 10. 4 身体障害者山の集い・身体障害者銀輪の
集い下妻市を会場に開催
- 11. 6 (株)アベックスと災害時の救援物資提供
に関する協定書調印

3

位置と地勢

下妻市は、東京都心から60km圏内の茨城県西南部に位置し、筑波研究学園都市に隣接しています。

おおむね平坦な地形で、ほぼ中央部に砂沼が広がり、西部を鬼怒川、東部を小貝川が南流して流域に肥沃な耕地を広げています。

平成23年5月11日現在

方位	東 経	北 緯	距 離
極 東	140 ° 02 ' 17 "	36 ° 11 ' 49 "	} 12.5km
極 西	139 ° 54 ' 19 "	36 ° 13 ' 49 "	
極 南	139 ° 59 ' 46 "	36 ° 07 ' 55 "	} 13.7km
極 北	139 ° 56 ' 10 "	36 ° 14 ' 43 "	

(参 考) 面積80.88 k m²

資料：国土地理院

経度・緯度の基準は、世界測地系による。

4

市役所の位置

平成24年3月9日現在

所在地	下妻市本城町 2丁目2番地
東 経	139 ° 58 ' 03 "
北 緯	36 ° 11 ' 04 "

資料：国土地理院

経度・緯度の基準は、世界測地系による。

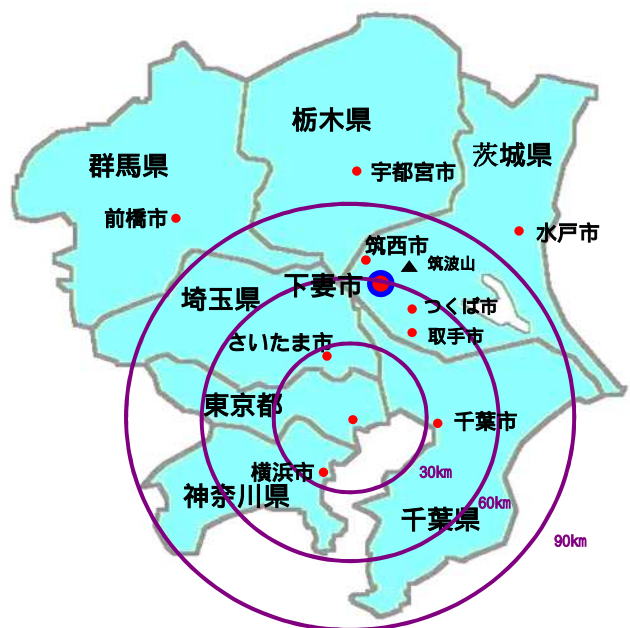

5

主要河川

平成24年4月1日現在 (単位: km)

河川	総流路延長 (幹川延長)	下妻市内 (流路延長)	区間
鬼怒川	176.70	12.30	平方 ~ 皆葉
小貝川	111.80	11.20	中郷 ~ 鯨
糸繰川	13.80	7.70	福田 ~ 比毛
高木川	7.50	5.30	中郷 ~ 比毛
北台川	6.50	5.20	江 ~ 前河原
内沼川	1.56	0.50	福田 ~ 大宝
八間堀川	16.91	4.40	肘谷 ~ 鯨
山川	9.30	0.70	村岡 ~ 村岡

資料: 建設課

6

主要湖沼

平成24年4月1日現在

湖沼	面積	周囲
砂沼	55ha	5.5km

資料: 建設課

7

地目別土地面積

各年1月1日現在 (単位: 千㎡)

区分	16	17	18	19	20	21	22	23	24
総数	61,050	61,050	80,880	80,880	80,880	80,880	80,880	80,880	80,880
田	17,327	17,342	23,571	23,549	23,507	23,405	23,459	23,441	23,429
畑	16,142	16,115	21,385	21,333	21,237	21,158	20,875	20,857	20,809
宅地	10,519	10,578	13,593	13,732	13,858	13,971	14,144	14,175	14,213
池沼	70	70	70	70	70	70	70	70	70
山林	3,234	3,224	3,881	3,851	3,838	3,825	3,707	3,696	3,665
原野	202	202	243	242	242	242	241	241	245
牧場	-	-	-	-	-	-	-	-	-
雑種地	1,853	1,823	2,710	2,662	2,681	2,758	2,803	2,800	2,841
その他	11,703	11,696	15,427	15,441	15,447	15,451	15,581	15,600	15,608

資料: 税務課

地目別土地面積の割合

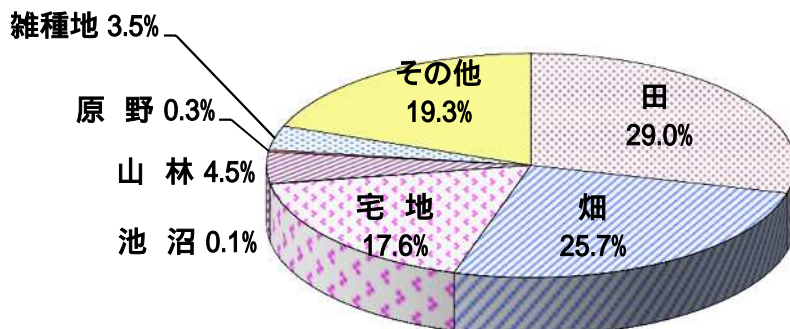

平成24年1月1日現在

2. 人 □

1

人口と世帯の推移

年次	調査日	面積 (km ²)	世帯数	人 口			性 比 (女 = 100)	1 世 帯 当たり人員	人口密度 (1km ² 当たり)
				総数	男	女			
明治24年	12月31日			17,924					
25	"			18,048					
26	"			18,556					
27	"			18,733					
28	"			18,676					
29	"			17,527					
30	"			19,899					
31	"			20,228					
36	"			20,881	10,391	10,490	99.1		
37	"			20,468	10,128	10,340	97.9		
38	"			20,519	10,166	10,353	98.2		
39	"			21,380	10,686	10,694	99.9		
40	"			21,753	10,912	10,841	100.7		
41	"			21,941	10,954	10,987	99.7		
42	"			22,696	11,380	11,316	100.6		
43	"			22,603					
44	"			22,896					
大正元年	"			22,438					
2	"			23,026					
3	"			22,954					
4	"			23,369					
5	"			23,522	11,785	11,737	100.4		
6	"			23,710	11,826	11,884	99.5		
7	"			22,502	11,142	11,360	98.1		
8	"			22,663	11,254	11,409	98.6		
9	10月 1日		4,127	22,948	11,327	11,621	97.5	5.6	
14	"		4,297	24,135	12,002	12,133	98.9	5.6	
昭和 5年	"		4,433	25,622	12,834	12,788	100.4	5.8	
10	"		4,560	26,282	13,175	13,107	100.5	5.8	
15	"		4,525	26,038	12,895	13,143	98.1	5.8	
17	"			25,645	12,251	13,394	91.5		
19	2月22日			25,653	11,832	13,821	85.6		
20	11月 1日			33,403	15,514	17,889	86.7		
21	4月26日			32,795	15,550	17,245	90.2		
22	10月 1日		5,901	33,409	16,086	17,323	92.9	5.7	
23	8月 1日			33,260	16,069	17,191	93.5		
25	10月 1日	60.38	5,641	32,521	15,736	16,785	93.8	5.8	538.6

年次	調査日	面積 (km ²)	世帯数	人口			性比 (女=100)	1世帯 当たり人員	人口密度 (1km ² 当たり)
				総数	男	女			
26	10月1日	60.38	5,600	32,365	15,650	16,715	93.6	5.8	538.6
27	12月31日	"	5,600	32,526	15,710	16,816	93.4	5.8	538.7
28	"	"	5,600	32,378	15,554	16,824	92.5	5.8	536.2
29	"	"	5,618	32,431	15,602	16,829	92.7	5.8	537.1
30	10月1日	61.60	5,646	31,951	15,321	16,630	92.1	5.7	518.7
31	12月31日	"	5,596	32,130	15,388	16,742	91.9	5.7	521.6
32	"	"	5,582	31,915	15,303	16,612	92.1	5.7	518.1
33	"	"	5,602	31,695	15,193	16,502	92.1	5.7	514.5
34	"	"	5,577	31,302	14,994	16,308	91.9	5.6	508.1
35	10月1日	"	5,800	30,011	14,384	15,627	92.0	5.2	487.2
36	"	"	5,780	29,706	14,269	15,437	92.4	5.1	482.2
37	"	"	5,793	29,231	14,088	15,143	93.0	5.0	474.5
38	"	"	5,781	28,951	13,975	14,976	93.3	5.0	470.0
39	"	"	5,741	28,491	13,744	14,747	93.2	5.0	462.5
40	"	"	5,993	28,260	13,657	14,603	93.5	4.7	458.8
41	"	"	6,019	27,884	13,503	14,381	93.9	4.6	452.7
42	"	"	6,050	27,704	13,460	14,244	94.5	4.6	449.7
43	"	"	6,070	27,492	13,375	14,117	94.7	4.5	446.3
44	"	"	6,118	27,387	13,341	14,046	95.0	4.5	444.6
45	"	61.63	6,227	27,699	13,404	14,295	93.8	4.4	449.4
46	"	"	6,248	27,726	13,461	14,265	94.4	4.4	449.4
47	"	"	6,297	27,859	13,537	14,322	94.5	4.4	452.0
48	"	"	6,402	28,131	13,700	14,431	94.9	4.4	456.4
49	"	"	6,636	28,603	13,962	14,641	95.4	4.3	464.1
50	"	"	6,886	29,235	14,312	14,923	95.9	4.2	474.4
51	"	"	7,076	29,606	14,513	15,093	96.2	4.2	480.4
52	"	"	7,227	29,938	14,702	15,236	96.5	4.1	485.8
53	"	"	7,327	30,155	14,840	15,315	96.9	4.1	489.3
54	"	"	7,438	30,496	15,008	15,488	96.9	4.1	494.8
55	"	"	7,527	30,731	15,091	15,640	96.5	4.1	498.6
56	"	"	7,662	31,053	15,235	15,818	96.3	4.1	503.9
57	"	"	7,800	31,505	15,471	16,034	96.5	4.0	511.2
58	"	"	7,939	31,790	15,640	16,150	96.8	4.0	515.8
59	"	"	8,072	32,088	15,785	16,303	96.8	4.0	520.7
60	"	"	8,203	32,642	16,149	16,493	97.9	4.0	529.6
61	"	"	8,239	32,693	16,164	16,529	97.8	4.0	530.5
62	"	"	8,303	32,836	16,221	16,615	97.6	4.0	532.8

単位：世帯、人

年次	調査日	面積 (km ²)	世帯数	人口			性比 (女=100)	1世帯 当たり人員	人口密度 (1km ² 当たり)
				総数	男	女			
63	10月1日	61.63	8,556	33,163	16,381	16,782	97.6	3.9	538.1
平成元年	"	61.04	8,736	33,319	16,505	16,814	98.2	3.8	545.9
2	"	"	9,131	33,731	16,825	16,906	99.5	3.7	552.6
3	"	"	9,456	34,218	17,102	17,116	99.9	3.6	560.6
4	"	"	9,799	34,602	17,358	17,244	100.7	3.5	566.9
5	"	"	10,228	35,351	17,779	17,572	101.2	3.5	579.1
6	"	"	10,547	35,975	18,161	17,814	101.9	3.4	589.4
7	"	61.05	10,532	36,115	18,180	17,935	101.4	3.4	591.6
8	"	"	10,797	36,479	18,350	18,129	101.2	3.4	597.5
9	"	"	11,054	36,756	18,483	18,273	101.1	3.3	602.1
10	"	"	11,385	37,265	18,692	18,573	100.6	3.3	610.4
11	"	"	11,565	37,339	18,696	18,643	100.3	3.2	611.6
12	"	"	11,432	37,008	18,506	18,502	100.0	3.2	606.2
13	"	"	11,650	37,215	18,563	18,652	99.5	3.2	609.6
14	"	"	11,672	37,191	18,568	18,623	99.7	3.2	609.2
15	"	"	11,830	37,294	18,585	18,709	99.3	3.2	610.9
16	"	"	11,956	37,287	18,579	18,708	99.3	3.1	610.8
17	"	"	12,011	36,895	18,323	18,572	98.7	3.1	604.3
18	"	80.88	14,856	46,188	23,035	23,153	99.5	3.1	571.1
19	"	"	14,975	46,001	22,965	23,036	99.7	3.1	568.8
20	"	"	15,077	45,594	22,802	22,792	100.0	3.0	563.7
21	"	"	15,228	45,437	22,711	22,726	99.9	3.0	561.8
22	"	"	14,890	44,987	22,418	22,569	99.3	3.0	556.2
23	"	"	14,819	44,527	22,217	22,310	99.6	3.0	550.5

資 料

- 1 . 明治24年～大正8年 - 現在人口調査（統計からみた茨城の姿）
- 2 . 大正9.14年 昭和5.10.15.25.30.35.40.45.50.55.60年 平成2.7.12.17年 - 国勢調査
- 3 . 昭和22年 - 臨時国勢調査
- 4 . 昭和17年 - 茨城県人口統計（統計からみた茨城の姿）
- 5 . 昭和19年～昭和21年 - 人口調査（統計からみた茨城の姿）
- 6 . 昭和23年 - 茨城県常住人口調査（統計からみた茨城の姿）
- 7 . 昭和26年 - 茨城県常住人口調査（茨城県統計書）
- 8 . 昭和27年～昭和34年 - 茨城県毎月人口異動調査（茨城県統計書）
- 9 . 1～8以外は茨城県常住人口調査（茨城県統計書、茨城県統計年鑑、茨城県の人口と世帯）
 - 1 合併以前（昭和28年以前）の人口については、昭和61年10月1日の境域に合わせて組替え推計したものである。面積は国勢調査時による。
 - 2 平成18年から旧千代川との合併後の数値による。

2

常住人口による町・丁・字別人口及び世帯数

区 分	人 口			世帯数	区 分	人 口			世帯数
	総 数	男	女			総数	男	女	
総 数	44,389	22,142	22,247	14,924	騰波ノ江地区	2,451	1,208	1,243	680
下妻地区	10,703	5,256	5,447	4,015	本 田	280	141	139	80
陣 屋	315	168	147	119	久 目	99	46	53	30
栗 山	565	274	291	222	東 宿	194	88	106	57
西 町	463	187	276	205	下 宿	123	54	69	34
上 宿	216	104	112	78	上 宿	124	63	61	38
相 原 山	390	188	202	151	西 宿	149	75	74	44
坂 本 宿	639	342	297	255	福 代 地	114	54	60	26
本 城 町	303	147	156	103	牧 本	178	92	86	65
小 野 子	450	230	220	176	神 明	236	120	116	50
小 野 子 町	279	142	137	105	下 宮	148	76	72	41
旭	254	137	117	97	筑 波 島	171	81	90	51
大 町	84	41	43	33	数 須	147	75	72	43
大 峰	1,044	484	560	371	下 田	77	36	41	21
三 道 地	353	174	179	143	貝 越	153	71	82	38
新 町	74	29	45	29	中 郷	102	54	48	27
砂 沼 新 田	257	132	125	96	宇 坪 谷	156	82	74	35
上 町	277	131	146	105	上妻地区	7,094	3,543	3,551	2,335
仲 町	328	154	174	124	黒 駒	732	363	369	237
横 町	513	242	271	204	江	1,183	584	599	388
下 町	227	122	105	92	平 方	346	174	172	111
不 動 宿	122	64	58	35	尻 手	60	33	27	22
下 子 町	150	75	75	42	渋 井	99	48	51	24
新 屋 敷	182	91	91	66	桐 ケ 瀬	326	170	156	87
田 町	80	42	38	37	赤 須	264	144	120	75
長 塚	887	467	420	318	前 河 原	1,012	490	522	344
石 の 宮	1,616	761	855	565	半 谷	1,749	883	866	623
本 宿 町	232	125	107	84	南 原	402	210	192	160
大宝地区	5,087	2,547	2,540	1,775	大 木	870	438	432	263
大 宝	403	203	200	160	ラ ポ ー ル	51	6	45	1
北 大 宝	460	223	237	154	総上地区	3,359	1,710	1,649	1,123
平 川 戸	790	388	402	231	小 島	1,281	651	630	445
横 根	133	62	71	42	二 本 紀	428	213	215	112
坂 井	297	144	153	80	今 泉	675	347	328	245
比 毛	171	79	92	44	中 居 指	320	163	157	85
堀 籠	112	41	71	54	袋 畑	128	61	67	38
大 串	428	202	226	162	東 古 沢	237	121	116	84
平 沼	564	281	283	181	西 古 沢	290	154	136	114
福 田	426	257	169	199	豊加美地区	2,748	1,329	1,419	799
下 木 戸	524	260	264	163	加 養	1,257	600	657	382
愛 宕 園	1,097	587	510	464	亀 崎	137	70	67	37
	85	23	62	1	新 堀	263	124	139	69

平成24年4月1日現在(単位:人、世帯)

区 分	人 口			世帯数	区 分	人 口			世帯数
	総数	男	女			総数	男	女	
樋 橋	226	106	120	57	下 栗	329	136	193	75
肘 谷	173	90	83	53	本 宗 道	638	311	327	226
山 尻	302	152	150	94	宗 道	1,233	632	601	405
谷 田 部	58	26	32	19	見 田	199	95	104	61
柳 原	288	149	139	87	唐 崎	245	128	117	84
加 養 の 里	44	12	32	1	長 萱	138	66	72	37
高道祖地区	3,736	1,940	1,796	1,356	伊 古 立	60	27	33	16
本 田	773	402	371	270	羽 原	796	410	386	243
原	1,054	549	505	404	羽 庭	159	85	74	58
中 台	1,267	653	614	455	鎌 宿	1,148	586	562	372
小 渡	418	215	203	136	新 府	155	75	80	53
東 原	224	121	103	91	別 葉	523	268	255	156
千代川地区	9,211	4,609	4,602	2,841	皆 葉	942	491	451	299
大 園 木	253	133	120	77	五 箇	359	182	177	110
砂 子	220	104	116	66	村 岡	417	221	196	101
亀 崎	54	26	28	16	鬼 怒	439	215	224	128
鯨	484	233	251	134	さ く ら 館	67	10	57	1
田 下	353	175	178	123					

資料：市民課

用語解説

常住人口とは・・・？

調査時において調査の場所に常住している人口をいう。

日本では、1950年以降の国勢調査に採用されてきた人口の概念である。ここで、「常住している」とは、原則として、55年以降の国勢調査の定義によれば、1つの住居に3ヶ月以上(50年国勢調査では6ヶ月以上)にわたって住んでいるか、あるいは3ヶ月以上(50年国勢調査では6ヶ月以上)にわたって住むことになっていることをいう。



3

年齢(各歳)男女別人口

年 齢	総 数	男	女	年 齢	総 数	男	女
0 ~ 14	6,271	3,238	3,033	25 ~ 29	2,470	1,292	1,178
15 ~ 64	28,241	14,635	13,606	25	450	244	206
65 ~	9,862	4,272	5,590	26	478	250	228
0 ~ 14 (%)	14.1	14.6	13.6	27	500	267	233
15 ~ 64 (%)	63.6	66.1	61.2	28	542	273	269
65 ~ (%)	22.2	19.3	25.1	29	500	258	242
0 ~ 4	1,938	1,011	927	30 ~ 34	2,804	1,517	1,287
0	371	211	160	30	503	257	246
1	399	213	186	31	502	287	215
2	368	183	185	32	602	334	268
3	417	212	205	33	626	322	304
4	383	192	191	34	571	317	254
5 ~ 9	2,043	1,044	999	35 ~ 39	3,228	1,718	1,510
5	420	217	203	35	603	318	285
6	378	180	198	36	609	342	267
7	408	220	188	37	641	343	298
8	431	213	218	38	720	366	354
9	406	214	192	39	655	349	306
10 ~ 14	2,290	1,183	1,107	40 ~ 44	3,136	1,611	1,525
10	472	258	214	40	630	325	305
11	466	233	233	41	657	335	322
12	428	211	217	42	617	318	299
13	475	248	227	43	593	300	293
14	449	233	216	44	639	333	306
15 ~ 19	2,315	1,198	1,117	45 ~ 49	2,592	1,307	1,285
15	461	241	220	45	428	219	209
16	479	242	237	46	564	281	283
17	450	228	222	47	567	281	286
18	467	238	229	48	512	265	247
19	458	249	209	49	521	261	260
20 ~ 24	1,834	905	929	50 ~ 54	2,791	1,423	1,368
20	339	163	176	50	530	267	263
21	364	195	169	51	534	282	252
22	331	155	176	52	579	301	278
23	395	196	199	53	556	282	274
24	405	196	209	54	592	291	301

平成24年1月1日現在(単位:人)

年 齢	総 数	男	女	年 齢	総 数	男	女
55～59	3,365	1,751	1,614	70～74	2,165	1,058	1,107
55	643	336	307	75～79	1,971	921	1,050
56	657	363	294	80～84	1,677	616	1,061
57	655	328	327	85～89	1,078	330	748
58	707	356	351	90～94	381	81	300
59	703	368	335	95～99	104	18	86
60～64	3,706	1,913	1,793	100～	18	4	14
60	737	361	376	年齢不詳	100	62	38
61	713	400	313				
62	780	407	373				
63	744	387	357				
64	732	358	374				
65～69	2,468	1,244	1,224				
65	571	299	272				
66	388	196	192				
67	527	247	280				
68	533	276	257				
69	449	226	223				
				総 数	44,474	22,207	22,267

総数は年齢不詳分を含む。年齢別割合は年齢不詳を除いて算出。

資料：茨城県の人口

記事

出生と死亡の動向

女性の年齢階級別出生率を見ると、30～34歳から40～44歳における1975年以降での上昇を除いては、1950年以降、全般的に、各年齢階級で出生率が低下し続け、実質的な出生の水準も低下していることが知られる。また、1975年以降、子どもを最も産む25～29歳層での著しい低下の反面、35～39歳層での上昇が見られ、顕著な晩産化の傾向が認められる。

出生の的確な水準を示す合計出生率(15～49歳の女性1人当たりの産んだ子どもの数)を見ると、1920年代の5人から1930～40年代には4.0～4.5人となり、1950年に3.65人を記録した。1960～70年代前半には、丙午(ひのえうま)の影響による急低下があった66年の1.58人を除いては、2.00～2.10人の水準を維持したが、70年代の後半には低下に転じ、85年に1.76人を示した後、89年には66年を下回る1.57人を記録した。その後も、合計出生率は低下を続け、93年には1.46人を記録した後、94年に1.50人とやや回復したが、97年に1.39人、99年に1.34人に低下した。2000年には1.36人と僅かに上向いた後、01年に1.33、そして05年には1.26人にまで低下した。06年には1.32人に上昇、08年には1.37人まで上昇したものの、合計出生率が1.4人のイタリアやドイツなどと同じ低さで、世界における少子化の水準は最低である。

4

人口動態の推移

各年1月1日～12月31日現在(単位:人)

区 分		平成12年	13	14	15	16	17	18	19	20	21	
自然動態	出生	総数	519	498	515	464	441	496	441	421	408	359
		男	265	263	259	234	240	237	219	218	215	181
		女	254	235	256	230	201	259	222	203	193	178
	死亡	総数	394	399	407	405	406	525	449	468	432	445
		男	226	228	218	219	197	299	239	236	225	236
		女	168	171	189	486	209	226	210	232	207	209
	自然増加	総数	125	99	108	59	35	29	8	47	24	86
		男	39	35	41	15	43	62	20	18	10	55
		女	86	64	67	44	8	33	12	29	14	31
社会動態	転入	総数	2,574	2,552	2,392	2,320	2,343	1,869	1,877	1,941	1,893	1,894
		男	1,289	1,268	1,196	1,104	1,134	876	1,020	1,077	1,039	1,083
		女	1,285	1,284	1,196	1,216	1,209	993	857	864	854	811
	転出	総数	2,345	2,548	2,458	2,305	2,352	2,352	2,171	2,131	2,226	2,026
		男	1,175	1,268	1,212	1,122	1,135	1,181	1,107	1,151	1,186	1,121
		女	1,170	1,280	1,246	1,183	1,217	1,171	1,064	980	1,040	905
	社会増加	総数	229	4	66	15	9	46	294	190	333	132
		男	114	0	16	18	1	39	87	74	147	38
		女	115	4	50	33	8	7	207	116	186	94
人口増加	総数	354	103	42	74	26	51	302	237	357	218	
	男	153	35	25	3	42	77	107	92	157	93	
	女	201	68	17	77	16	26	195	145	200	125	

資料：茨城県統計年鑑

自然動態

(人)

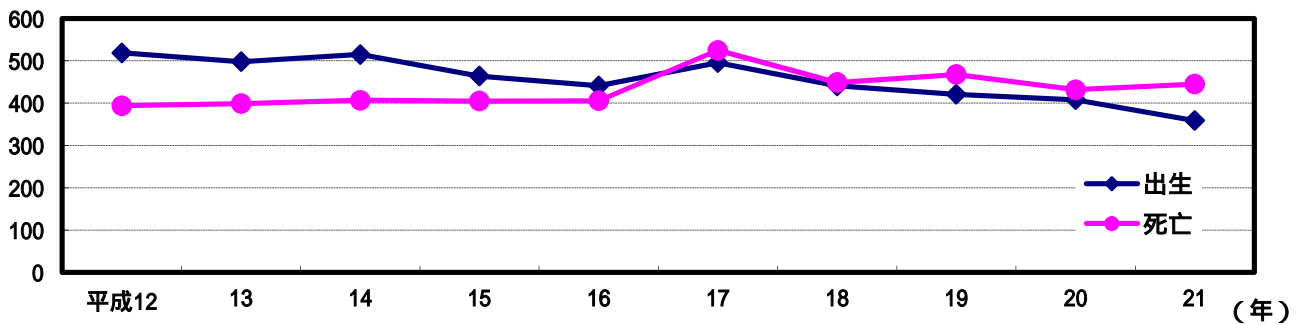

社会動態

(人)

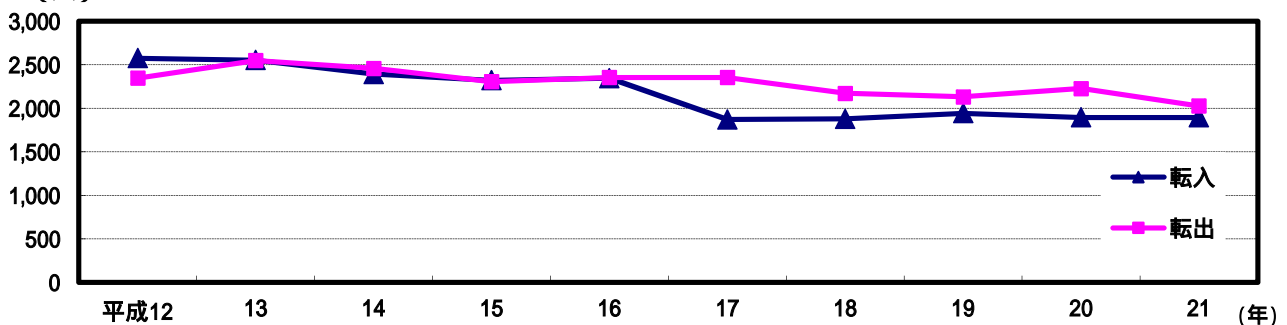

5

国籍別外国人登録者数

各年4月1日現在(単位:人)

区分	総数	ペルー	フィリピン	中国	ブラジル	タイ	韓国・北朝鮮	その他
平成15年	1,425	438	296	80	390	78	53	90
16	1,630	468	478	85	358	76	49	116
17	1,667	467	480	120	352	82	42	124
18	2,101	582	503	225	355	146	53	237
19	2,035	576	517	225	297	122	46	252
20	2,000	550	521	263	268	127	46	225
21	2,039	521	508	291	278	121	52	268
22	1,978	517	486	311	235	118	49	262
23	1,793	487	421	272	212	103	45	253
24	1,740	426	379	304	183	174	44	230

資料：市民課

国籍別外国人登録者の推移

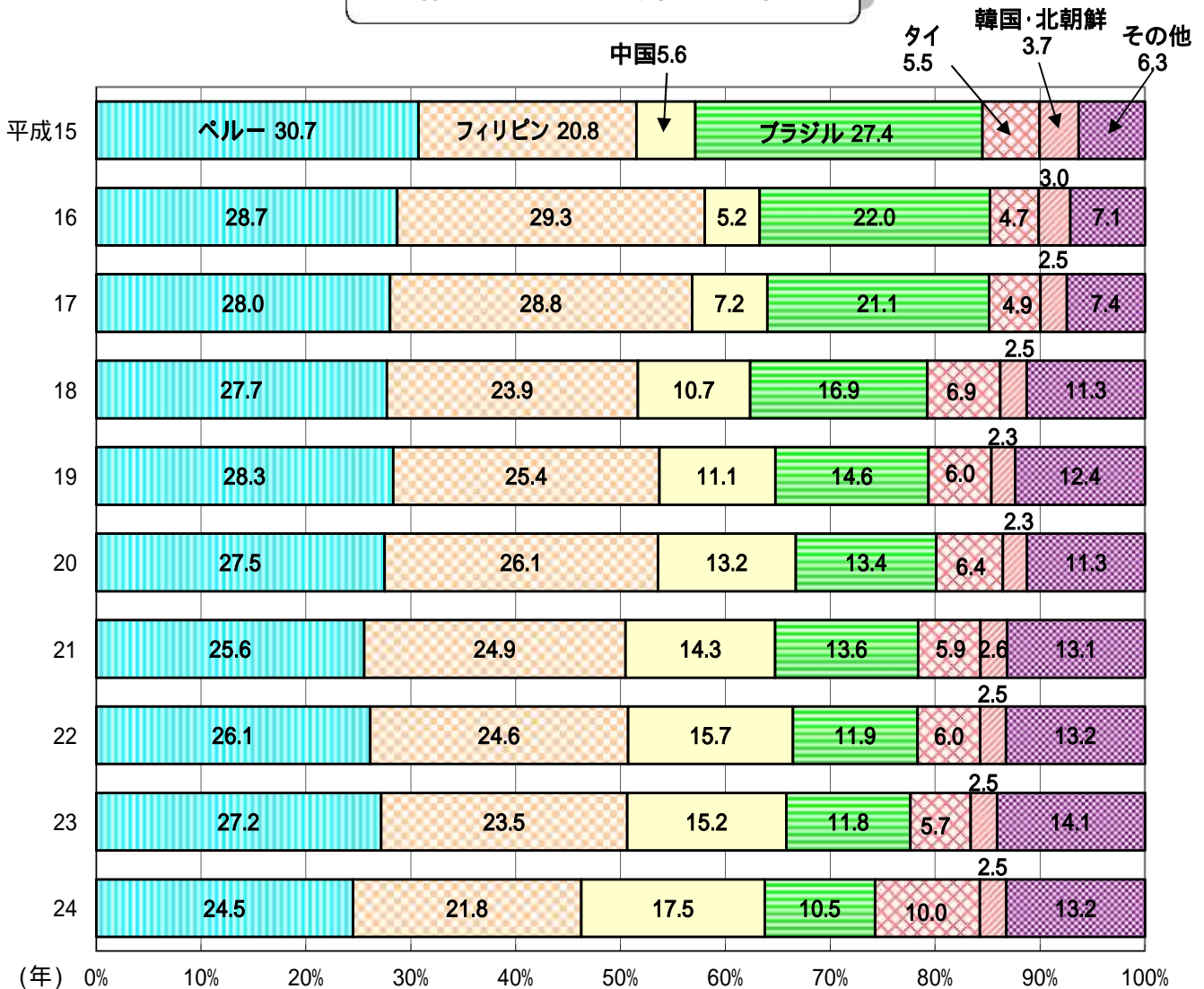

6

年齢3区分別人口及び指数

平成24年1月1日現在(単位:人)

区分	総数	0~14歳 (年少人口)		15~64歳 (生産年齢人口)		65歳以上 (老年人口)		年少人口指数	老年人口指数	従属人口指数	老年化指数
		計(A)	%	計(B)	%	計(C)	%	A/B	C/B	(A+C)/B	C/A
茨城県	2,954,126	391,910	13.3	1,871,006	63.6	677,848	23.1	20.9	36.2	57.2	173.0
県西地区	569,018	74,729	13.2	361,629	63.6	131,821	23.2	20.7	36.5	57.1	176.4
下妻市	44,474	6,271	14.1	28,241	63.6	9,862	22.2	22.2	34.9	57.1	157.3

総数は年齢不詳分を含む。年齢別割合は年齢不詳を除いて算出。

資料：茨城県の人口

県西地区：古河市 結城市 下妻市 常総市 筑西市 坂東市 桜川市 結城郡(八千代町) 猿島郡(五霞町、境町)

下妻市の年少・生産年齢・老人人口割合の比較

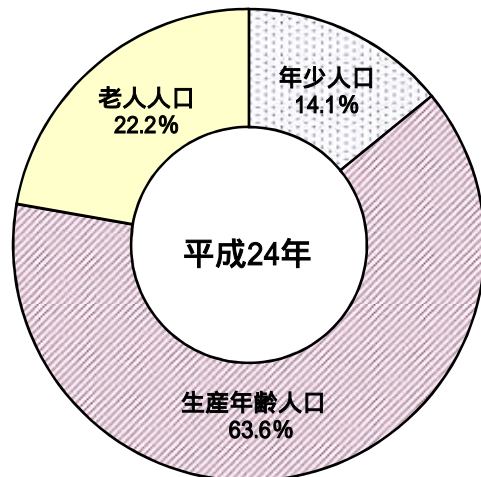
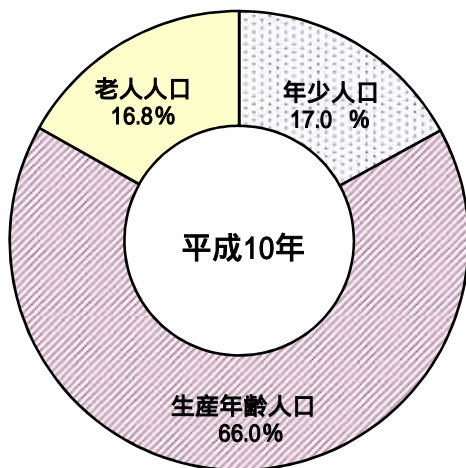

各年1月1日現在

統計用語

年少人口

通常、年齢15歳未満の人口で幼年少人口ともいう。年少人口は義務教育の関係から0~14歳人口を指すことになっているが、近年わが国では高学歴化が進んで、生産年齢人口の下限を15歳から20歳位に上げる考え方が出てきているので、その場合は0~19歳人口となる。

生産年齢人口

青壮年人口とも呼ばれる働き盛りの人口のことで、その多くが労働力として生産活動を行っているところから、経済的観念が入り込んでそう呼ばれているが、実際には働いているかどうかは特に問われない。現在一般的には(国連の区分でもある)、生産年齢人口の下限は15歳以上、上限は65歳

老人人口

通常は、年齢65歳以上の人口を老年人口としている。従前は60歳以上でとっていたが、平均余命の伸長や年齢の関数としての心身の機能と能力の変化や、老年社会保障の開始年齢の変遷などを考慮して、日本を始め先進国においては、65歳以上の人口を老年人口とすることが一般となっている。

資料：『統計小辞典』より抜粋

7

高齢者の年齢、男女別単身高齢者世帯数

各年10月1日現在 (単位:世帯)

区 分	総 数	65～69歳	70～74歳	75～79歳	80～84歳	85歳以上	
平成2年	合計	257	82	66	65	35	9
	男	48	20	6	12	6	4
	女	209	62	60	53	29	5
7年	合計	367	98	95	92	53	29
	男	92	40	21	12	10	9
	女	275	58	74	80	43	20
12年	合計	455	126	106	105	74	44
	男	114	48	26	24	8	8
	女	341	78	80	81	66	36
17年	合計	607	160	161	123	94	69
	男	184	69	51	33	18	13
	女	423	91	110	90	76	56
22年	合計	844	220	202	174	145	103
	男	309	126	83	49	36	15
	女	535	94	119	125	109	88

資料：国勢調査

単身高齢者世帯数

(世帯)

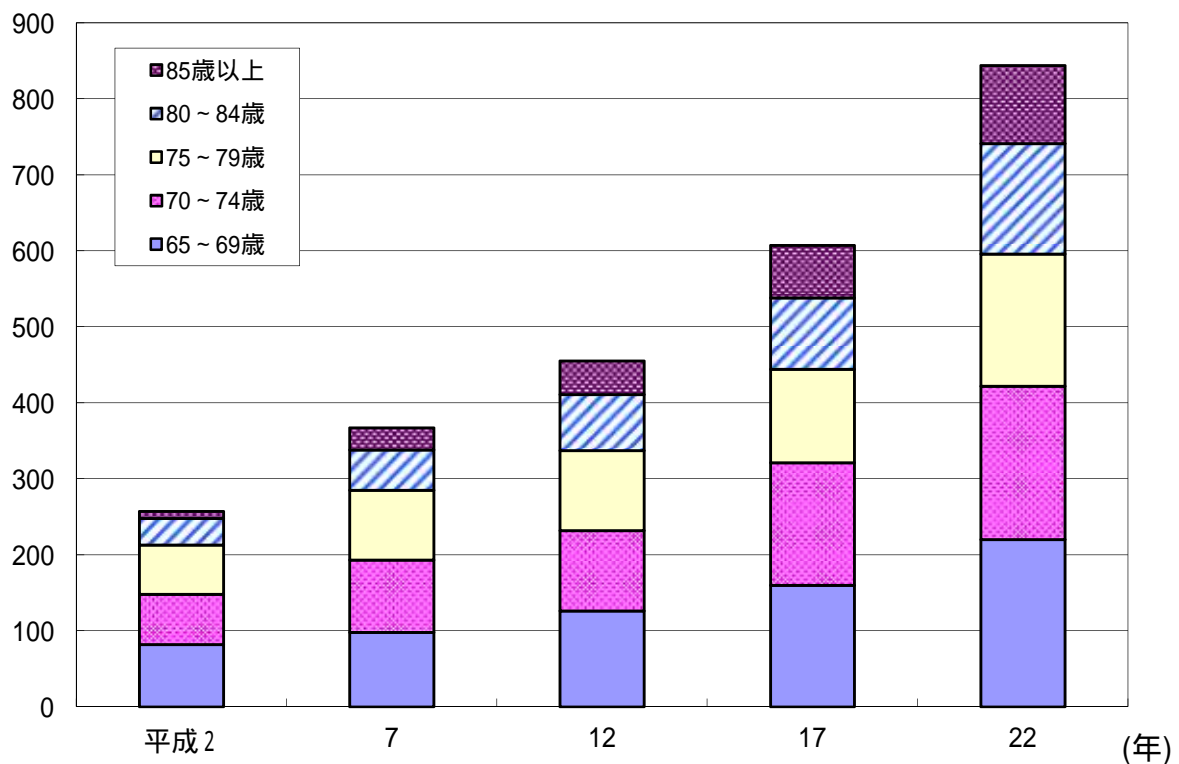

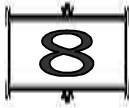

昼間、夜間人口の推移

各年10月1日現在(単位:人)

区分	夜間人口 国勢調査 人口	昼間 人口 (A)+(B)	増減	昼間人口の内訳										
				常住地と同一(下妻市内)				他市町村から通勤・通学			他市町村へ通勤・通学			
				就業者	通学者	その他	計(A)	就業者	通学者	計(B)	就業者	通学者	計	
昭和45年	35,512	35,949	437	16,957				32,194	1,902	1,853	3,755	2,406	912	3,318
50	37,361	37,742	381	15,925	5,531	11,100	32,983	3,032	1,727	4,759	3,460	918	4,378	
55	39,337	39,678	341	15,451	6,078	12,059	33,588	4,478	1,612	6,090	4,751	998	5,749	
60	41,505	41,144	361	14,802	6,801	12,681	34,284	5,340	1,520	6,860	6,081	1,140	7,221	
平成2年	42,701	43,910	1,209	14,741	6,270	12,437	33,448	6,859	1,720	8,579	7,734	1,519	9,253	
7	45,395	44,517	878	14,563	5,712	14,210	34,485	8,642	1,390	10,032	9,267	1,643	10,910	
12	46,544	46,339	205	14,361	5,198	15,266	34,825	10,245	1,269	11,514	10,254	1,509	11,763	
17	46,435	44,873	1,562	12,597	5,026	16,088	33,711	9,947	1,215	11,162	11,475	1,308	12,783	
22	44,987	42,867	2,120	11,934	4,490			8,576	1,214	9,790	10,542	1,368	11,910	

平成22年の昼間人口は

資料：国勢調査

常住人口(夜間人口) - 他市町村へ通勤・通学している人 + 他市町村から通勤・通学している人

により算出。

昼間・夜間人口の推移

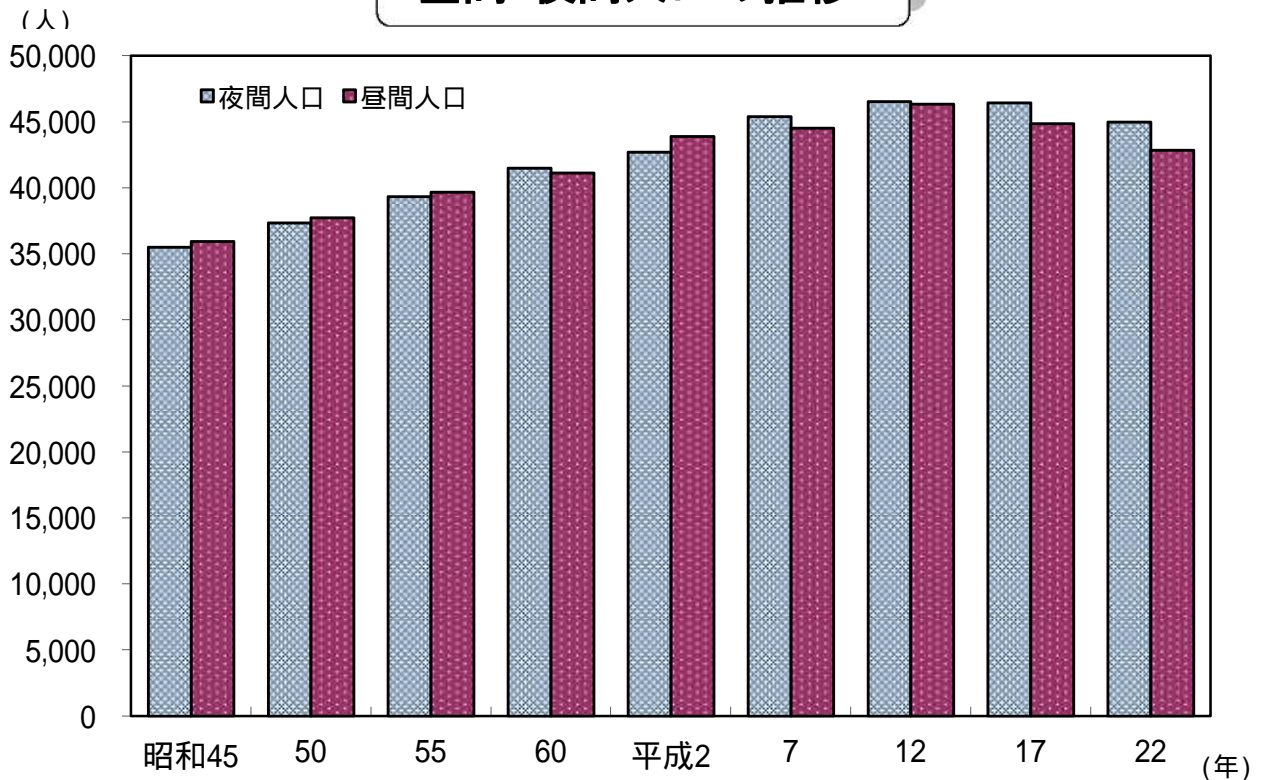

9

人口集中地区の人口の推移

各年10月1日現在

区 分	総人口 (人)	総面積 (k㎡)	人 口 集 中 地 区			総人口に 占める 集中地区 人口割合 (%)	総面積に 占める 集中地区 面積 (%)
			人 口 (人)	面 積 (k㎡)	人口密度 (人/k㎡)		
昭和45年	27,699	61.63	-	-	-	-	-
50	29,235	61.63	5,028	1.2	4,190.0	17.2	1.95
55	30,731	61.63	7,313	2.1	3,482.2	23.8	3.41
60	32,642	61.63	7,244	2.1	3,449.5	22.2	3.41
平成2年	33,731	61.04	7,003	2.0	3,501.5	20.8	3.28
7	36,115	61.05	7,335	2.1	3,543.5	20.3	3.44
12	37,008	61.05	6,620	1.95	3,394.9	17.9	3.19
17	36,895	61.05	6,623	2.01	3,295.0	18.0	3.29
22	44,987	80.88	6,411	2.01	3,189.6	14.3	2.49

平成17年以前は旧千代川村に人口集中地区がない為、旧下妻市のみのデータ。

資料：国勢調査



統計用語

人口集中地区（DID）とは・・・？

“人口集中地区”は、英訳は“Densely Inhabited District”であるため、DIDと略称されている統計地域である。いわば、広い意味の市街地に相当し、市区町村の境界内において人口密度の高い（約4000人/k㎡以上の）国勢調査区が集合して、人口5000人以上を数える地域と定義される。

この人口集中地区が設定され、その統計が作成されるようになった直接の契機は、1953年に施行された町村合併促進法によって、市町村の合併が急激におこなわれ、とくに、“市”の場合、その周辺の実質的には農村地域である“町村”をその市域として含むことになったため、従来、都市地域とみなして用いられてきた“市”の地域（市部）の統計が、とくに55年以降、かならずしも実質的な都市地域としての実態を示さなくなってきたことによる。

資料：「地域人口分析の方法」より抜粋

常住地による従業・通学市区町村別就業者数及び通学者数(15歳以上)

平成22年10月1日現在(単位:人)

区分	総数	就業者	通学者	区分	総数	就業者	通学者
市内常住	24,714	22,625	2,089				
市内で従業・通学	12,753	11,934	819				
自宅	3,620	3,620	-				
自宅外	9,133	8,314	819				
市外で従業・通学	11,803	10,542	1,261				
県内	10,169	9,293	876	県外	1,198	864	334
つくば市	2,406	2,281	125	栃木県	462	381	81
筑西市	2,129	1,921	208	小山市	243	194	49
常総市	1,775	1,690	85	真岡市	60	60	-
八千代町	907	785	122	宇都宮市	53	38	15
古河市	562	540	22	栃木市	26	22	4
結城市	462	375	87	下野市	17	15	2
坂東市	443	432	11	その他の市町村	63	52	11
土浦市	409	314	95	東京都	322	212	110
桜川市	219	169	50	千代田区	55	31	24
つくばみらい市	143	142	1	新宿区	31	22	9
水戸市	125	108	17	港区	27	24	3
守谷市	124	114	10	文京区	21	4	17
境町	115	111	4	足立区	21	19	2
取手市	65	52	13	渋谷区	19	11	8
阿見町	45	38	7	中央区	17	17	-
牛久市	39	36	3	その他の市町村	131	84	47
かずみがうら市	39	31	8	千葉県	203	133	70
石岡市	37	34	3	柏市	63	44	19
笠間市	32	30	2	野田市	25	23	2
五霞町	16	16	-	松戸市	17	7	10
龍ヶ崎市	15	13	2	我孫子市	15	8	7
ひたちなか市	10	10	-	その他の市町村	83	51	32
茨城町	8	8	-	埼玉県	146	99	47
稲敷市	7	7	-	さいたま市	26	19	7
鉾田市	7	7	-	その他の市町村	120	80	40
小美玉市	7	7	-	神奈川県	38	20	18
行方市	5	5	-	横浜市	17	10	7
美浦村	5	5	-	その他の市町村	21	10	11
その他の市町村	13	12	1	その他の都道府県	27	19	8

従業地・通学地「不詳」を含む

資料：国勢調査

従業地・通学地による常住市区町村別就業者数及び通学者数(15歳以上)

平成22年10月1日現在(単位:人)

区分	総数	就業者	通学者	区分	総数	就業者	通学者
市内の 就業者・通学者	23,044	21,044	2,000				
市内から従業・通学	12,753	11,934	819				
自宅	3,620	3,620	-				
自宅外	9,133	8,314	819				
市外から従業・通学	9,697	8,576	1,121				
県内	9,141	8,027	1,114	県外	556	549	7
筑西市	2,527	2,308	219	栃木県	261	256	5
つくば市	1,338	1,093	245	小山市	124	120	4
八千代町	1,251	1,119	132	真岡市	45	45	-
常総市	1,218	1,064	154	野木町	30	30	-
古河市	628	533	95	宇都宮市	17	16	1
結城市	551	451	100	下野市	13	13	-
桜川市	522	439	83	栃木市	12	12	-
坂東市	319	277	42	その他の市町村	20	20	0
土浦市	127	125	2	千葉県	107	107	-
つくばみらい市	101	89	12	野田市	36	36	-
境町	99	82	17	柏市	20	20	-
守谷市	86	77	9	松戸市	14	14	-
笠間市	48	47	1	我孫子市	10	10	-
取手市	48	48	-	流山市	9	9	-
水戸市	47	47	-	船橋市	6	6	-
石岡市	44	43	1	その他の市町村	12	12	-
阿見町	36	36	-	埼玉県	103	103	-
かすみがうら市	30	29	1	久喜市	20	20	-
牛久市	26	26	-	加須市	12	12	-
小美玉市	19	18	1	さいたま市	11	11	-
龍ヶ崎市	16	16	-	春日部市	9	9	-
ひたちなか市	11	11	-	羽生市	6	6	-
五霞町	8	8	-	その他の市町村	45	45	0
那珂市	6	6	-	東京都	39	39	-
稲敷市	6	6	-	足立区	7	7	-
茨城町	5	5	-	その他の市町村	32	32	0
城里町	4	4	-	群馬県	19	19	-
その他の市町村	20	20	0	その他都道府県	27	25	2

従業地・通学地「不詳」を含む

資料：国勢調査

平成23年10月1日現在(単位:世帯、人)

市町村名	面積 (Km ²)	世帯数	人口			1世帯当たり 人員	人口密度 (1Km ² につき)
			総数	男	女		
茨城県	6,095.72	1,096,938	2,956,854	1,473,883	1,482,971	2.68	487.2
水戸市	217.43	113,193	269,025	131,183	137,842	2.35	1,236.0
日立市	225.55	78,238	191,422	96,049	95,373	2.44	856.3
土浦市	122.99	57,222	143,460	71,575	71,885	2.49	1,169.5
古河市	123.58	51,100	142,435	71,191	71,244	2.80	1,157.1
石岡市	215.62	27,215	78,849	38,832	40,017	2.86	369.6
結城市	65.84	17,492	52,187	25,975	26,212	2.96	797.3
龍ヶ崎市	78.20	30,308	80,014	40,103	39,911	2.63	1,027.3
下妻市	80.88	14,819	44,527	22,217	22,310	2.99	556.2
常総市	123.52	20,718	64,778	32,203	32,575	3.11	528.8
常陸太田市	372.01	19,802	55,424	26,859	28,565	2.80	151.2
高萩市	193.65	11,676	30,592	14,942	15,650	2.59	160.2
北茨城市	186.55	16,861	46,208	22,780	23,428	2.73	252.1
笠間市	240.27	28,093	78,862	38,634	40,228	2.80	330.5
取手市	69.96	42,491	108,938	53,647	55,291	2.55	1,567.3
牛久市	58.88	32,081	82,458	41,097	41,361	2.56	1,387.3
つくば市	284.07	88,984	215,887	110,732	105,155	2.41	755.4
ひたちなか市	99.07	60,952	157,141	79,124	78,017	2.56	1,585.3
鹿嶋市	105.97	25,776	66,562	34,269	32,293	2.57	623.7
潮来市	71.41	10,428	30,130	14,875	15,255	2.90	427.6
守谷市	35.63	23,239	62,884	31,761	31,123	2.72	1,753.6
常陸大宮市	348.38	16,118	44,586	21,835	22,751	2.76	129.7
那珂市	97.80	19,018	53,974	26,247	27,727	2.80	554.6
筑西市	205.35	35,439	107,654	53,279	54,375	3.03	528.5
坂東市	123.18	17,038	55,835	28,201	27,634	3.29	455.5
稲敷市	205.78	14,743	46,058	22,798	23,260	3.09	227.9
かすみがうら市	156.61	14,935	43,310	21,801	21,509	2.90	278.1
桜川市	179.78	13,709	45,105	22,149	22,956	3.27	254.0
神栖市	147.26	35,831	94,292	48,535	45,757	2.62	643.7
行方市	222.38	11,127	36,878	18,130	18,748	3.26	169.1
鉾田市	208.18	16,695	49,418	24,782	24,636	2.96	240.9
つくばみらい市	79.14	15,797	45,198	22,543	22,655	2.90	561.8
小美玉市	145.03	17,365	52,072	26,217	25,855	2.94	360.5
八千代町	59.10	6,762	22,906	11,701	11,205	3.40	391.0
五霞町	23.09	2,964	9,293	4,669	4,624	3.20	407.5
境町	46.58	7,968	25,470	12,680	12,790	3.21	552.0

資料：茨城県の人口

3. 労働・事業所

1

労働力人口の推移

各年10月1日現在(単位:人)

区分	男女別	総数 (15歳以上の人口)	労働力人口							非労働力人口
			総数	就業者					完全失業者	
				総数	主に仕事	家事的ほか仕事	通学のかたわら仕事	仕事を休んでいた		
昭和55年	総数	29,911	20,452	20,202	16,899	3,140	29	134	250	9,405
	男	14,575	12,205	12,034	11,788	133	17	96	171	2,354
	女	15,336	8,247	8,168	5,111	3,007	12	38	79	7,051
昭和60年	総数	31,947	21,298	20,883	17,490	3,195	37	161	415	10,613
	男	18,031	14,482	14,166	13,343	699	22	102	316	3,531
	女	13,916	6,816	6,717	4,147	2,496	15	59	99	7,082
平成2年	総数	34,183	22,901	22,475	19,254	3,012	33	176	426	11,245
	男	16,918	13,891	13,584	13,343	120	19	102	307	3,020
	女	17,265	9,010	8,891	5,911	2,892	14	74	119	8,225
平成7年	総数	37,416	24,724	23,830	20,428	3,115	67	220	894	12,664
	男	18,763	15,298	14,696	14,388	140	28	140	602	3,460
	女	18,653	9,426	9,134	6,040	2,975	39	80	292	9,204
平成12年	総数	38,982	25,645	24,615	21,162	3,051	95	307	1,030	13,220
	男	19,434	15,422	14,778	14,330	207	43	198	644	3,927
	女	19,548	10,223	9,837	6,832	2,844	52	109	386	9,293
平成17年	総数	39,381	25,283	24,072	20,677	2,983	117	295	1,211	13,492
	男	19,515	15,078	14,276	13,863	202	53	158	802	4,014
	女	19,866	10,205	9,796	13,863	2,781	64	137	409	9,478
平成22年	総数	38,473	24,404	22,625	19,507	2,675	125	318	1,779	13,667
	男	19,068	14,397	13,151	12,729	195	50	177	1,246	4,446
	女	19,405	10,007	9,474	6,778	2,480	75	141	533	9,221

総数には、労働力不詳を含む。

資料：国勢調査

労働力人口等の推移

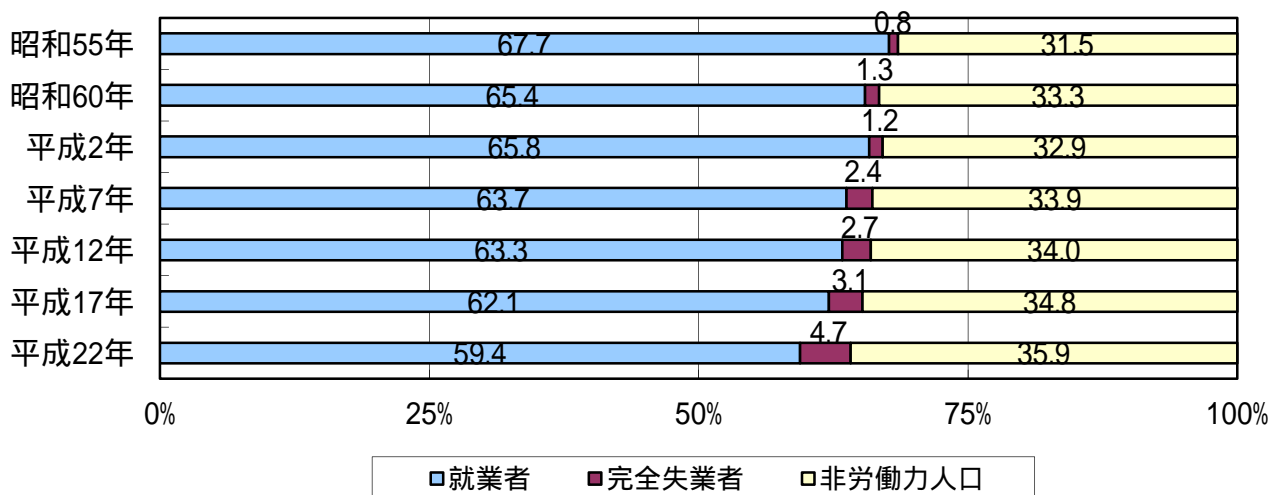

2

産業別・男女別15歳以上就業者数の推移

各年10月1日現在(単位:人)

区分	総数	第1次産業			第2次産業			第3次産業							
		農業	林業	漁業	鉱業	建設業	製造業	熱供給・水道業	電気・ガス・ 情報通信業	運輸・ 通信業	卸売・小売業・ 飲食店	金融・ 保険業	不動産業	サービス業	公務(他に分類されないもの)
平成2年	総数	22,475	2,987	6	3	12	2,231	7,318	53	1,211	3,872	436	96	3,621	616
	男	13,584	1,661	3	3	9	1,940	4,307	46	1,013	2,042	228	58	1,807	460
	女	8,891	1,326	3	-	3	291	3,011	7	198	1,830	208	38	1,814	156
平成7年	総数	23,830	2,287	-	-	13	2,659	7,652	56	1,510	4,146	481	130	4,136	738
	男	14,696	1,357	-	-	11	2,264	4,732	42	1,266	2,126	252	71	2,010	551
	女	9,134	930	-	-	2	395	2,920	14	244	2,020	229	59	2,126	187
平成12年	総数	24,615	2,086	3	1	9	2,650	7,484	52	1,648	4,414	464	127	4,820	686
	男	14,778	1,232	3	1	8	2,250	4,694	39	1,336	2,128	215	68	2,198	510
	女	9,837	854	-	-	1	400	2,790	13	312	2,286	249	59	2,622	176

総数には産業分類不能の産業を含む。

資料：国勢調査

10月1日現在(単位:人)

区分	総数	第1次産業			第2次産業			第3次産業							
		農業	林業	漁業	鉱業	建設業	製造業	熱供給・水道業	電気・ガス・ 情報通信業	運輸業	卸売・小売業	金融・ 保険業	不動産業	飲食店・ 宿泊業	
平成17年	総数	24,072	1,829	9	-	7	2,460	6,561	61	132	1,552	3,416	422	112	1,012
	男	14,276	1,139	8	-	7	2,080	4,127	49	98	1,234	1,667	213	63	389
	女	9,796	690	1	-	-	380	2,434	12	34	318	1,749	209	49	623
区分	第3次産業														
	医療・福祉	教育・ 支援業	複合サービス 事業	サービス業(他に 分類されないもの)	公務(他に分類されないもの)	分類不能の産業									
	総数	1,498	972	274	2,722	741	292								
	男	308	416	152	1,587	560	179								
女	1,190	556	122	1,135	181	113									

資料：国勢調査

総数には産業分類不能の産業を含む。

平成17年国勢調査に用いた産業分類は、日本標準産業分類(平成14年3月改訂)を基に、平成17年国勢調査の集計用に再編成したものである。

10月1日現在(単位:人)

区分	総数	第1次産業			第2次産業			第3次産業							
		農業	林業	漁業	鉱業、採石業、砂利採取業	建設業	製造業	熱供給・水道業	電気・ガス・情報通信業	運輸業、郵便業	卸売業、小売業	金融業、保険業	不動産業、物品賃貸業	学術研究、専門・技術サービス業	
平成22年	総数	22,625	1,443	0	3	2	2,110	5,991	47	147	1,570	3,274	370	173	483
	男	13,151	902	0	2	2	1,776	3,847	42	98	1,245	1,557	162	93	279
	女	9,474	541	0	1	-	334	2,144	5	49	325	1,717	208	80	204
区分	第3次産業								分類不能の産業						
	宿泊業、飲食サービス業	生活関連サービス業、娯楽業	学習教育、支援業	医療、福祉	複合サービス事業	(他に分類されないもの)	サービス業(除く)	公務(他に分類されるものを除く)							
平成22年	総数	958	744	930	1,791	191	1,024	677	697						
	男	368	285	392	377	110	687	491	436						
	女	590	459	538	1,414	81	337	186	261						

資料：国勢調査

総数には産業分類不能の産業を含む。

就業構造の変化

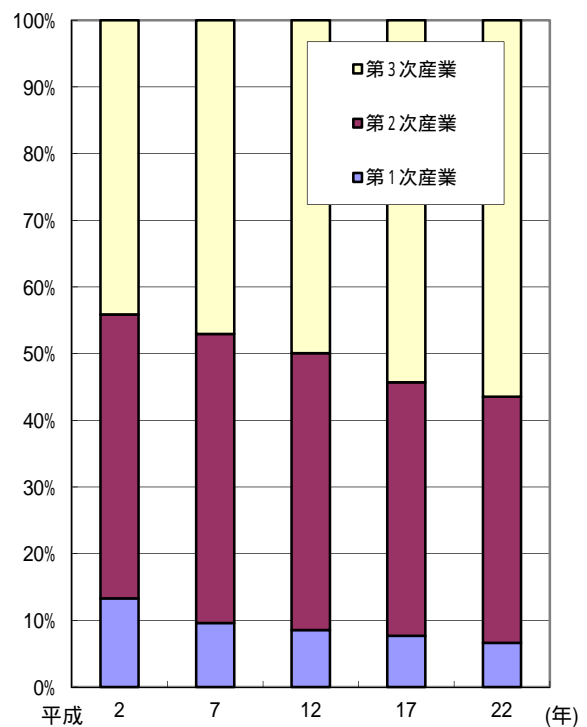
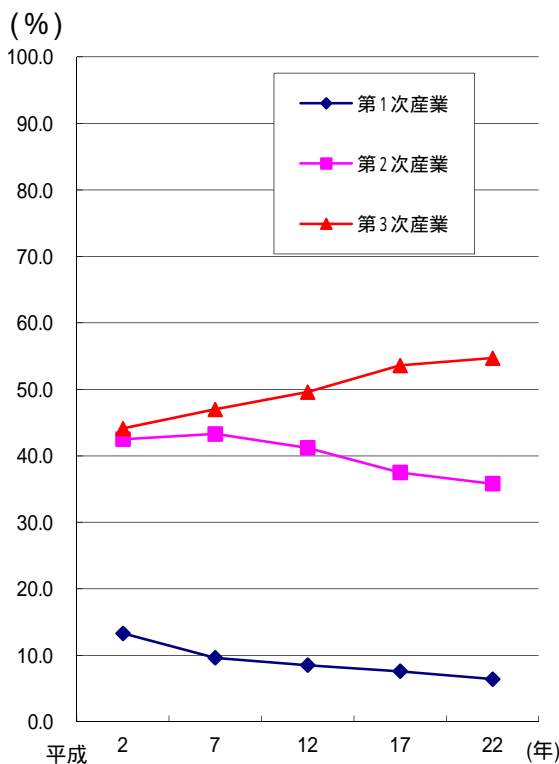

3

産業(大分類)別事業所数、従業者数

各年10月1日現在(単位:件、人)

区 分	平成16年		平成18年	
	事業所数	従業者数	事業所数	従業者数
全産業	2,511	20,154	2,495	21,397
農林漁業	12	147	13	167
鉱 業	-	-	-	-
建設業	383	2,031	364	2,020
製造業	350	6,231	330	5,529
電気・ガス・熱供給・水道業	1	7	4	52
情報通信業	8	62	3	35
運輸業	66	1,615	65	1,504
卸売・小売業	697	4,185	672	4,244
金融・保険業	30	317	27	439
不動産業	100	248	100	271
飲食店、宿泊業	272	1,552	256	1,671
教育、学習支援業	49	162	82	922
医療、福祉	81	1,215	89	1,441
複合サービス事業	24	431	30	372
サービス業(他に分類されないもの)	438	1,951	435	1,958
公務(他に分類されないもの)	-	-	25	772

資料：事業所・企業統計調査

平成21年7月1日現在(単位:件、人)

区 分	平成21年	
	事業所数	従業者数
全産業	2,505	22,032
農林漁業	16	144
鉱業、採石業、砂利採取業	-	-
建設業	377	2,043
製造業	313	5,274
電気・ガス・熱供給・水道業	3	41
情報通信業	11	57
運輸業、郵便業	84	1,753
卸売、小売業	651	4,452
金融、保険業	28	294
不動産業、物品賃貸業	139	375
学術研究、専門・技術サービス業	57	274
宿泊業、飲食サービス業	232	1,718
生活関連サービス業、娯楽業	212	902
教育、学習支援業	77	888
医療、福祉	98	1,566
複合サービス事業	23	234
サービス業(他に分類されないもの)	159	1,258
公務(他に分類されるものを除く)	25	759

資料：平成21年経済センサス - 基礎調査

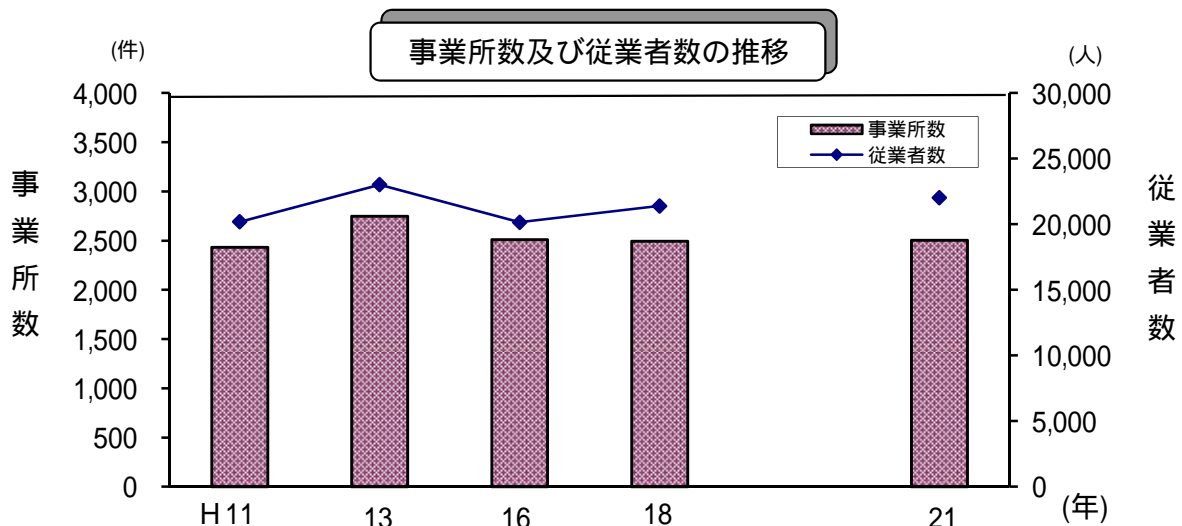

4

産業(大分類)別事業所数、地位別従業者数

平成21年7月1日現在(単位:件、人)

区 分	総数		うち 個人業主	うち無給の 家族従業者	うち 雇 用 者	うち 常用雇 用 者	うち 正社員・正職員
	事業所数	従業者数					
全産業	2,505	22,032	1,127	387	18,745	17,606	11,497
農林漁業	16	144	-	-	85	77	50
鉱業、採石業、 砂利採取業	-	-	-	-	-	-	-
建設業	377	2,043	169	43	1,403	1,243	1,001
製造業	313	5,274	119	42	4,794	4,683	3,346
電気・ガス・ 熱供給・水道業	3	41	-	-	41	41	37
情報通信業	11	57	-	-	47	46	36
運輸業、郵便業	84	1,753	8	3	1,631	1,565	1,212
卸売、小売業	651	4,452	291	138	3,659	3,277	1,545
金融、保険業	28	294	6	1	273	271	220
不動産業、 物品賃貸業	139	375	78	24	167	146	64
学術研究、専門・ 技術サービス業	57	274	36	4	193	185	129
宿泊業、 飲食サービス業	232	1,718	144	60	1,426	1,281	268
生活関連サービス業、 娯楽業	212	902	148	36	673	621	327
教育、学習支援業	77	888	32	3	846	803	620
医療、福祉	98	1,566	42	12	1,461	1,356	949
複合サービス事業	23	234	3	1	226	215	164
サービス業 (他に分類されないもの)	159	1,258	51	20	1,061	1,037	811
公務(他に分類 されるものを除く)	25	759	-	-	759	759	718

資料：平成21年経済センサス - 基礎調査

平成21年7月1日現在(単位:件、人)

区 分		総数	1～4人	5～9人	10～19人	20～29人	30人以上	派遣従 業員のみ
全産業	事業所数	2,505	1,462	506	314	85	132	6
	従業者数	22,032	3,172	3,318	4,270	1,991	9,281	-
農林漁業	事業所数	16	5	8	-	3	-	-
	従業者数	144	16	55	-	73	-	-
鉱業、採石業、 砂利採取業	事業所数	-	-	-	-	-	-	-
	従業者数	-	-	-	-	-	-	-
建設業	事業所数	377	222	100	46	7	2	-
	従業者数	2,043	487	675	599	162	120	-
製造業	事業所数	313	145	58	49	20	41	-
	従業者数	5,274	331	367	691	473	3,412	-
電気・ガス・ 熱供給・水道業	事業所数	3	-	1	1	1	-	-
	従業者数	41	-	9	10	22	-	-
情報通信業	事業所数	11	7	3	-	1	-	-
	従業者数	57	16	18	-	23	-	-
運輸業、郵便業	事業所数	84	20	18	22	7	17	-
	従業者数	1,753	45	125	303	159	1,121	-
卸売、小売業	事業所数	651	387	157	80	11	16	-
	従業者数	4,452	903	1,036	1,055	251	1,207	-
金融、保険業	事業所数	28	10	6	7	3	2	-
	従業者数	294	21	40	101	63	69	-
不動産業、 物品賃貸業	事業所数	139	123	12	2	1	1	-
	従業者数	375	216	76	20	21	42	-
学術研究、専門・ 技術サービス業	事業所数	57	41	9	5	2	-	-
	従業者数	274	96	57	71	50	-	-
宿泊業、 飲食サービス業	事業所数	232	139	44	31	7	11	-
	従業者数	1,718	317	294	441	169	497	-
生活関連サービス業、 娯楽業	事業所数	212	169	15	12	3	7	6
	従業者数	902	310	85	154	75	278	-
教育、学習支援業	事業所数	77	47	8	7	6	9	-
	従業者数	888	93	52	103	131	509	-
医療、福祉	事業所数	98	32	22	23	7	14	-
	従業者数	1,566	78	138	316	169	865	-
複合サービス事業	事業所数	23	9	11	-	2	1	-
	従業者数	234	23	70	-	50	91	-
サービス業 (他に分類されないもの)	事業所数	159	99	27	24	3	6	-
	従業者数	1,258	210	178	324	72	474	-
公務(他に分類 されるものを除く)	事業所数	25	7	7	5	1	5	-
	従業者数	759	10	43	82	28	596	-

資料：平成21年経済センサス - 基礎調査

6

産業(中分類)別事業所数及び従業者数

産業中分類	事業所数	従業者数
A～S全産業	2,505	22,032
A・B農林漁業	16	144
A 農業	16	144
0 1 農業	16	144
0 2 林業	-	-
B 漁業	-	-
0 3 漁業(水産養殖業を除く)	-	-
0 4 水産養殖業	-	-
C～S非農林漁業	2,489	21,888
C 鉱業、採石業、砂利採取業	-	-
0 5 鉱業、採石業、砂利採取業	-	-
D 建設業	377	2,043
0 6 総合工事業	143	877
0 7 職別工事業(設備工事業を除く)	152	805
0 8 設備工事業	82	361
E 製造業	313	5,274
0 9 食料品製造業	32	793
1 0 飲料・たばこ・飼料製造業	3	16
1 1 繊維工業	33	175
1 2 木材・木製品製造業(家具を除く)	8	19
1 3 家具・装備品製造業	8	85
1 4 パルプ・紙・紙加工品製造業	8	131
1 5 印刷・同関連業	12	50
1 6 化学工業	6	68
1 7 石油製品・石炭製品製造業	2	70
1 8 プラスチック製品製造業	24	334
1 9 ゴム製品製造業	7	179
2 0 なめし革・同製品・毛皮製造業	6	18
2 1 窯業・土石製品製造業	20	301
2 2 鉄鋼業	3	114
2 3 非鉄金属製造業	2	109
2 4 金属製品製造業	53	1,553
2 5 はん用機械器具製造業	9	221
2 6 生産用機械器具製造業	15	172
2 7 業務用器械器具製造業	14	409
2 8 電子部品・デバイス・電子回路製造業	7	40
2 9 電気機械器具製造業	11	179
3 0 情報通信機械器具製造業	5	46
3 1 輸送用機械器具製造業	6	117
3 2 その他の製造業	19	75

産業中分類	事業所数	従業員数
F 電気・ガス・熱供給・水道業	3	41
3 3 電気業	-	-
3 4 ガス業	-	-
3 5 熱供給業	-	-
3 6 水道業	3	41
G 情報通信業	11	57
3 7 通信業	4	35
3 8 放送業	-	-
3 9 情報サービス業	5	20
4 0 インターネット附随サービス業	-	-
4 1 映像・音声・文字情報製作業	2	2
H 運輸業、郵便業	84	1,753
4 2 鉄道業	1	7
4 3 道路旅客運送業	12	120
4 4 道路貨物運送業	54	1,141
4 5 水運業	-	-
4 6 航空運輸業	1	11
4 7 倉庫業	9	304
4 8 運輸に附帯するサービス業	6	85
4 9 郵便業(信書便事業を含む)	1	85
I 卸売、小売業	651	4,452
5 0 各種商品卸売業	-	-
5 1 繊維・衣服等卸売業	6	39
5 2 飲食料品卸売業	33	287
5 3 建築材料、鉱物・金属材料等卸売業	35	174
5 4 器械器具卸売業	26	201
5 5 その他の卸売業	28	124
5 6 各種商品小売業	4	666
5 7 織物・衣服・身の回り品小売業	74	291
5 8 飲食料品小売業	166	965
5 9 機械器具小売業	87	479
6 0 その他の小売業	185	1,191
6 1 無店舗小売業	7	35
J 金融業、保険業	28	294
6 2 銀行業	6	93
6 3 協同組織金融業	3	46
6 4 クレジットカード業等非預金信用機関	-	-
6 5 金融商品取引業、商品先物取引業	1	14
6 6 補助的金融業等	-	-
6 7 保険業(保険媒介代理業等を含む)	18	141

平成21年7月1日現在(単位:件、人)

産業中分類	事業所数	従業員数
K 不動産業、物品賃貸業	139	375
6 8 不動産取引業	20	100
6 9 不動産賃貸業・管理業	104	208
7 0 物品賃貸業	15	67
L 学術研究、専門・技術サービス業	57	274
7 1 学術・開発研究機関	1	12
7 2 専門サービス業	20	142
7 3 広告業	2	5
7 4 技術サービス業	34	115
M 宿泊業、飲食サービス業	232	1,718
7 5 宿泊業	14	155
7 6 飲食店	205	1,459
7 7 持ち帰り・配達飲食サービス業	13	104
N 生活関連サービス業、娯楽業	212	902
7 8 洗濯・理容・美容・浴場業	162	496
7 9 その他の生活関連サービス業	24	114
8 0 娯楽業	26	292
O 教育、学習支援業	77	888
8 1 学校教育	25	687
8 2 その他の教育、学習支援業	52	201
P 医療、福祉	98	1,566
8 3 医療業	59	736
8 4 保健衛生	1	14
8 5 社会保険・社会福祉・介護事業	38	816
Q 複合サービス事業	23	234
8 6 郵便局	11	51
8 7 協同組合(他に分類されないもの)	12	183
R サービス業(他に分類されないもの)	159	1,258
8 8 廃棄物処理業	12	101
8 9 自動車整備業	58	228
9 0 機械等修理業(別掲を除く)	13	41
9 1 職業紹介・労働者派遣業	9	430
9 2 その他の事業サービス業	19	210
9 3 政治・経済・文化団体	12	78
9 4 宗教	31	78
9 5 その他のサービス業	5	92
S 公務(他に分類されるものを除く)	25	759
9 7 国家公務	6	120
9 8 地方公務	19	639

資料：平成21年経済センサス - 基礎調査

県内各市・近隣町村産業(大分類)別事業所数及び従業者数

区 分	総 数		農 林 漁 業		鉱業、採石業、 砂利採取業		建 設 業		製 造 業		電気・ガス・ 熱供給・水道業	
	事業所数	従業者数	事業所数	従業者数	事業所数	従業者数	事業所数	従業者数	事業所数	従業者数	事業所数	従業者数
茨 城 県	131,129	1,372,518	912	11,097	100	846	17,470	101,257	11,952	284,226	242	7,330
水 戸 市	14,605	164,648	24	382	3	26	1,386	11,522	562	7,652	31	1,666
日 立 市	8,100	100,972	15	202	5	39	795	6,006	788	28,321	12	432
土 浦 市	7,239	84,286	27	436	1	13	759	4,739	414	11,842	14	552
古 河 市	6,766	64,128	29	255	1	6	938	4,623	830	18,691	9	132
石 岡 市	3,621	31,601	24	373	1	8	559	2,602	342	6,381	6	141
結 城 市	2,579	22,677	24	194	2	25	379	1,862	397	6,624	2	42
龍ヶ崎市	2,870	29,481	14	136	-	-	298	1,883	214	5,789	5	488
下 妻 市	2,505	22,032	16	144	-	-	377	2,043	313	5,274	3	41
常 総 市	3,332	34,202	24	244	-	-	502	2,553	512	13,484	8	127
常陸太田市	2,332	16,570	23	167	4	39	346	1,727	252	2,689	6	53
高 萩 市	1,407	12,150	10	89	-	-	138	619	95	2,964	3	18
北 茨 城 市	1,986	18,753	11	284	-	-	247	1,069	242	6,314	7	44
笠 間 市	3,893	32,000	16	160	8	97	575	2,642	472	6,861	5	93
取 手 市	3,655	36,087	12	165	1	6	355	1,697	180	8,202	5	143
牛 久 市	2,463	25,684	15	228	1	2	260	1,357	126	3,547	1	3
つくば市	8,542	122,416	64	800	6	34	1,074	6,802	435	10,534	6	157
ひたちなか市	6,034	74,662	9	80	-	-	629	4,147	436	23,573	10	133
鹿 嶋 市	2,668	33,299	7	176	8	53	425	3,742	142	6,548	9	519
潮 来 市	1,422	11,388	5	54	4	30	197	1,052	115	1,881	4	20
守 谷 市	2,078	21,632	4	27	-	-	214	1,310	146	3,825	5	56
常陸大宮市	2,234	19,200	21	270	3	25	369	1,726	236	5,174	5	128
那 珂 市	2,119	18,656	6	37	1	13	308	1,694	178	3,029	6	69
筑 西 市	5,289	50,266	56	677	3	26	721	3,943	734	15,142	5	598
坂 東 市	2,939	25,752	33	341	-	-	591	2,513	468	7,717	4	36
稲 敷 市	2,093	18,230	36	396	6	40	323	1,615	255	5,025	2	33
かすみがうら市	1,662	16,208	30	288	-	-	282	1,337	174	4,190	3	24
桜 川 市	2,400	18,239	16	236	12	142	345	1,503	540	4,838	2	24
神 栖 市	4,645	55,323	20	649	15	119	722	5,666	286	13,227	16	585
行 方 市	1,802	14,219	46	557	6	53	362	1,489	211	3,444	2	21
鉾 田 市	1,966	15,065	43	560	2	8	361	1,822	135	1,797	3	16
つくばみらい市	1,575	17,536	14	155	-	-	277	1,458	162	4,976	2	30
小 美 玉 市	2,015	25,702	55	688	1	4	321	1,686	240	7,757	2	28
八 千 代 町	1,139	8,032	21	223	-	-	254	1,114	185	2,251	2	26
五 霞 町	476	8,436	2	28	-	-	127	769	84	4,572	4	10
境 町	1,553	12,378	13	113	-	-	244	982	242	3,167	2	38

事業内容等不詳は含まず。

情報通信業		運輸業、郵便業		卸売、小売業		金融、保険業		不動産業、 物品賃貸業		学術研究、専門・ 技術サービス業		宿泊業、 飲食サービス業	
事業所数	従業者数	事業所数	従業者数	事業所数	従業者数	事業所数	従業者数	事業所数	従業者数	事業所数	従業者数	事業所数	従業者数
1,004	20,764	3,642	81,066	34,155	260,872	1,757	26,336	6,491	20,534	4,524	59,607	14,898	106,755
182	4,047	237	8,314	4,007	36,782	354	8,175	1,084	3,732	790	5,351	1,947	15,518
115	7,558	204	5,415	2,058	15,035	104	1,511	377	1,172	281	3,342	1,230	8,370
71	1,602	191	6,546	1,996	17,933	148	2,496	447	1,508	305	3,291	902	7,203
31	198	232	4,676	1,705	12,254	90	1,517	404	1,136	156	723	773	5,115
18	107	100	2,101	913	6,436	44	544	149	554	104	428	388	2,292
5	26	65	1,159	664	4,653	26	369	109	258	81	453	250	1,838
17	144	58	1,270	736	6,184	31	401	186	473	112	868	352	2,673
11	57	84	1,753	651	4,452	28	294	139	375	57	274	232	1,718
11	66	149	2,417	865	5,316	31	372	117	329	88	714	290	1,812
7	16	44	491	596	3,399	20	233	50	127	71	423	204	1,008
6	30	31	511	383	2,561	15	150	79	180	41	195	199	919
11	61	55	789	514	3,366	25	212	72	150	47	160	227	1,625
9	26	94	1,837	1,050	6,722	34	419	184	415	118	571	410	2,667
41	214	64	1,483	958	7,180	57	812	235	754	156	644	462	2,969
26	165	38	1,014	639	5,656	42	461	166	590	110	588	261	2,590
155	2,128	168	3,772	2,326	21,458	110	1,501	465	2,163	486	23,122	994	10,608
87	2,065	137	3,350	1,662	13,437	73	985	260	909	209	1,733	905	6,651
22	253	71	2,652	672	5,409	50	680	133	472	83	1,751	385	2,297
1	2	27	630	390	2,559	21	198	52	109	54	465	195	1,231
25	99	50	1,168	496	4,440	29	363	179	492	90	604	220	2,466
10	146	50	550	626	3,771	25	253	67	163	50	334	182	1,067
14	53	51	1,087	571	4,107	27	266	72	204	69	997	222	1,416
19	280	160	3,099	1,342	8,955	92	1,017	218	550	146	963	504	2,927
7	27	109	2,252	683	4,735	22	213	98	265	62	199	238	1,291
6	17	70	890	590	3,795	13	185	64	194	47	217	159	1,101
5	70	84	1,854	366	3,389	14	118	136	303	41	275	119	625
4	11	51	867	690	4,566	16	187	49	131	38	165	151	805
12	184	292	6,093	1,001	8,452	52	618	337	1,027	112	1,426	700	5,161
3	7	52	840	433	2,485	19	181	27	78	48	199	128	636
10	38	53	778	531	3,452	15	214	72	245	48	413	174	917
12	70	90	2,536	362	2,889	11	108	40	153	57	436	131	778
3	8	88	2,168	508	4,451	23	199	73	206	35	214	158	765
1	4	45	665	266	1,390	10	162	18	48	21	70	74	395
1	1	47	1,544	78	525	2	19	9	22	10	141	23	132
3	29	53	960	428	2,599	8	147	73	189	32	182	135	942

平成21年7月1日現在(単位:件、人)

生活関連サービス業、 娯楽業		教育、 学習支援業		医療、福祉業		複合サービス 事業		サービス業(他に分類 されないもの)		公務(他に分類 されるものを除く)		区 分
事業所数	従業者数	事業所数	従業者数	事業所数	従業者数	事業所数	従業者数	事業所数	従業者数	事業所数	従業者数	
12,575	65,862	4,970	66,439	6,949	124,232	816	8,127	7,653	88,971	1,019	38,197	茨城県
1,351	8,263	543	8,378	895	16,404	55	566	1,067	20,136	87	7,734	水戸市
878	3,974	324	4,140	434	8,184	46	429	385	5,350	49	1,492	日立市
699	3,909	256	3,795	429	7,389	36	331	494	7,474	50	3,227	土浦市
646	2,917	253	2,626	294	4,595	30	192	299	2,262	46	2,210	古河市
356	1,702	123	1,310	217	4,262	33	403	220	1,073	24	884	石岡市
208	765	79	906	127	1,962	9	115	138	1,041	14	385	結城市
295	1,676	167	2,023	186	2,452	15	187	157	2,018	27	816	龍ヶ崎市
212	902	77	888	98	1,566	23	234	159	1,258	25	759	下妻市
264	1,200	102	1,021	148	2,251	29	165	165	1,442	27	689	常総市
248	1,392	112	984	125	2,147	31	239	156	501	37	935	常陸太田市
170	640	64	513	80	1,876	11	166	64	350	18	369	高萩市
207	976	88	860	95	1,723	17	166	103	606	18	348	北茨城市
347	1,891	142	1,526	182	3,636	21	203	201	1,480	25	754	笠間市
396	2,052	254	2,310	244	3,896	19	169	184	2,224	32	1,167	取手市
306	1,543	138	1,786	176	3,340	10	96	131	1,945	17	773	牛久市
734	4,600	303	10,252	507	11,728	49	431	608	10,577	52	1,749	つくば市
670	3,461	278	3,677	327	5,084	29	333	284	3,842	29	1,202	ひたちなか市
259	1,598	89	1,361	144	2,606	12	115	141	2,414	16	653	鹿嶋市
143	764	50	479	62	872	8	66	80	652	14	324	潮来市
203	1,141	143	1,279	160	2,487	6	59	98	1,468	10	348	守谷市
212	1,490	73	757	119	1,949	32	435	125	436	29	526	常陸大宮市
219	1,031	76	1,078	146	2,204	16	121	121	769	16	481	那珂市
505	1,947	197	1,885	265	4,520	30	501	252	1,940	40	1,296	筑西市
232	1,015	73	853	116	1,816	23	230	159	1,799	21	450	坂東市
188	1,302	56	629	78	1,520	19	158	153	670	28	443	稲敷市
131	876	47	523	89	1,181	16	123	105	669	20	363	かすみがうら市
194	769	52	652	92	2,020	13	153	116	624	19	546	桜川市
401	1,849	136	1,441	200	3,399	16	147	303	4,505	24	775	神栖市
168	1,032	60	724	68	1,453	19	161	124	438	26	421	行方市
200	840	68	875	96	1,556	20	239	108	665	27	630	銚田市
132	900	70	886	79	866	10	144	110	793	16	358	つくばみらい市
192	948	67	708	90	1,911	17	237	122	1,347	20	2,377	小美玉市
80	297	25	342	46	516	11	62	70	294	10	173	八千代町
24	45	12	103	19	242	3	23	24	145	7	115	五霞町
131	548	35	397	59	1,327	9	152	75	321	11	285	境町

資料:平成21年経済センサス-基礎調査

4. 農業

1

農家数、農家人口の推移

< 総農家 >

各年2月1日現在

区 分		昭和60年*	61	63	平成2年*	3	5	7*	
農 家 数	総 数 (戸)	3,812	3,776	3,726	3,599	3,571	3,485	3,351	
	専 業	農家数 (戸)	325	338	325	250	268	275	253
		専業率 (%)	8.5	9.0	8.7	6.9	7.5	7.9	7.5
	兼 業	第1種 (戸)	785	726	603	386	509	445	386
		第2種 (戸)	2,702	2,712	2,798	2,963	2,794	2,765	2,712
農 家 人 口 (人)		19,373	19,190	18,971	18,240	18,051	17,371	16,553	
農 業 従 事 者 数 (人)		9,617	9,451	9,400	9,058	8,846	8,599	8,212	

< 総農家 >

< 販売農家 >

区 分		8	平成12年*	17*	22*	
農 家 数	総 数 (戸)	3,368	2,574	2,100	1,685	
	専 業	農家数 (戸)	284	242	233	250
		専業率 (%)	8.4	9.4	11.1	14.8
	兼 業	第1種 (戸)	371	342	394	281
		第2種 (戸)	2,713	1,990	1,473	1,154
農 家 人 口 (人)		16,517	12,632	9,897	7,424	
農 業 従 事 者 数 (人)		7,922	6,989	5,869	4,765	

資料：茨城県農業基本調査

*は農業センサス

平成8年までは販売農家と自給的農家を合わせた総農家の統計データが公表されていたが、その後は、総農家に関する統計データは一部に限られている。

用語の解説

【総農家等】

- 農家 調査期日現在で、経営耕地面積が10a以上の農業を営む世帯または経営耕地面積が10a未満であっても、調査期日前1年間ににおける農産物販売金額が15万円以上あった世帯。
- 販売農家 経営耕地面積が30a以上又は調査期日前1年間ににおける農産物販売金額が50万円以上の農家。
- 自給的農家 経営耕地面積が30a未満かつ調査期日前1年間ににおける農産物販売金額が50万円未満の農家。

【販売農家】

1. 主副業別

- 主業農家 農業所得が主(農家所得の50%以上が農業所得)で、1年間に60日以上自営農業に従事している65歳未満の世帯員がいる農家。
- 準主業農家 農外所得が主(農家所得の50%未満が農業所得)で、1年間に60日以上自営農業に従事している65歳未満の世帯員がいる農家。
- 副業的農家 1年間に60日以上自営農業に従事している65歳未満の世帯員がいない農家。
(主業農家及び準主業農家以外の農家)

2. 専兼業別

- 専業農家 世帯員の中に兼業従事者が1人もいない農家。
- 兼業農家 世帯員の中に兼業従事者が1人以上いる農家。
- 第1種兼業農家 農業所得を主とする兼業農家。
- 第2種兼業農家 農業所得を従とする兼業農家。

2

地区別主副業別農家数、農家人口

<旧下妻市>

各年2月1日現在

区 分		総数	下妻	大宝	騰波ノ江	上妻	総上	豊加美	高道祖	
総 数 (戸)	平成12年	2,240	189	340	327	573	236	310	265	
	17	2,011	172	337	282	536	200	283	201	
	22	1,701	130	252	239	477	165	261	177	
自給の農家数 (戸)	12	333	70	43	39	87	26	24	44	
	17	451	90	75	67	115	35	33	36	
	22	472	75	74	72	129	37	46	39	
販 売 農 家	主業農家数 (戸)	12	305	8	39	72	120	18	30	18
		17	288	10	38	60	109	22	32	17
		22	231	8	33	47	74	17	33	19
	準主業農家数 (戸)	12	378	24	61	51	79	48	76	39
		17	242	12	30	34	50	34	54	28
		22	253	11	36	37	48	29	60	32
	副業的農家数 (戸)	12	1,224	87	197	165	287	144	180	164
		17	1,030	60	194	121	262	109	164	120
		22	745	36	109	83	226	82	122	87
	農家人口 (人)	12	9,364	566	1,495	1,475	2,315	1,045	1,413	1,055
		17	7,412	387	1,286	1,085	1,907	789	1,197	761
		22	5,429	239	820	786	1,453	585	950	596
農業従事者数 (人)	12	5,114	295	849	766	1,240	570	862	532	
	17	4,352	209	749	624	1,096	450	767	457	
	22	3,478	142	552	491	916	347	657	373	

<旧千代川村>

区 分		総数	大形	蚕飼	玉村	宗道	
総 数 (戸)	平成12年	810	305	151	110	244	
	17	723	286	119	105	213	
	22	650	266	110	93	181	
自給の農家数 (戸)	12	143	63	20	14	46	
	17	183	99	15	20	49	
	22	194	99	19	19	57	
販 売 農 家	主業農家数 (戸)	12	103	62	11	19	
		17	103	54	14	14	21
		22	74	42	8	12	12
	準主業農家数 (戸)	12	228	50	53	36	89
		17	180	50	44	30	56
		22	127	32	34	22	39
	副業的農家数 (戸)	12	336	130	67	49	90
		17	257	83	46	41	87
		22	255	93	49	40	73
	農家人口 (人)	12	3,268	1,194	630	470	974
		17	2,485	854	465	397	769
		22	1,995	764	380	322	529
農業従事者数 (人)	12	1,875	648	378	284	565	
	17	1,517	498	307	232	480	
	22	1,287	459	255	213	360	

資料：農業センサス

3

経営耕地面積の推移

各年2月1日現在

区 分	総土地面積 (km ²)	経 営 耕 地 面 積 (ha)				
		総数	平成5年対比(%)	田	畑	樹園地
平成5年	80.88	3,854	100.0	2,841	701	312
7	80.88	3,674	95.3	2,685	725	263
8	80.88	3,747	97.2	2,765	723	258
10	80.88	3,701	96.0	2,738	712	250
12	80.88	3,469	90.0	2,602	627	239
17	80.88	3,196	82.9	2,449	536	211
22	80.88	3,234	83.9	2,477	577	180

資料：H5・8・10年 茨城県農業基本調査
H7・12・17・22年 農(林)業センサス

4

地区別経営耕地面積

平成22年2月1日現在

区 分	経営体数 (戸)	経 営 耕 地 面 積 (ha)				一戸当たり 平均耕地面積 (a)
		総 数	田	畑	樹園地	
総 数	1,692	3,234	2,477	577	180	191
下 妻	53	90	81	9	0	171
大 宝	179	423	353	49	21	236
騰波ノ江	170	488	353	22	64	258
上 妻	348	502	308	111	84	144
総 上	130	260	208	53	-	200
豊 加 美	218	441	349	89	3	202
高 道 祖	139	290	245	43	2	209
大 形	166	225	132	87	5	135
蚕 飼	91	222	131	91	0	244
玉 村	74	100	95	5	-	136
宗 道	124	240	223	17	0	194

資料：2010年世界農林業センサス



5

地区別経営規模別販売農家数

平成22年2月1日現在(単位:戸)

区 分	総 数	比 率	下 妻	大 宝	騰波ノ江	上 妻	総 上
総 数	1,685	100	55	178	167	348	128
経営耕地なし	5	0.3	2	1	-	1	-
0.3ha未満	7	0.4	-	1	2	1	-
0.3ha～0.5ha	191	11.3	14	14	13	55	15
0.5ha～1.0ha	512	30.4	11	67	48	112	32
1.0ha～1.5ha	412	24.5	14	41	33	62	33
1.5ha～2.0ha	236	14.0	3	21	33	46	19
2.0ha～3.0ha	172	10.2	6	17	25	40	19
3.0ha～5.0ha	84	5.0	2	4	6	25	6
5.0ha～10.0ha	36	2.1	2	5	5	3	2
10.0ha～20.0ha	21	1.2	1	7	1	3	1
20.0ha～30.0ha	5	0.3	-	-	1	-	-
30.0ha～50.0ha	3	0.2	-	-	-	-	1
50ha以上	1	0.1	-	-	-	-	-

区 分	豊加美	高道祖	大 形	蚕 飼	玉 村	宗 道
総 数	215	138	167	91	74	124
経営耕地なし	-	-	1	-	-	-
0.3ha未満	2	-	1	-	-	-
0.3ha～0.5ha	11	18	19	7	11	14
0.5ha～1.0ha	70	35	47	32	23	35
1.0ha～1.5ha	71	40	48	30	17	23
1.5ha～2.0ha	24	16	22	13	13	26
2.0ha～3.0ha	17	10	17	3	4	14
3.0ha～5.0ha	8	9	11	3	4	6
5.0ha～10.0ha	7	5	1	-	2	4
10.0ha～20.0ha	2	5	-	1	-	-
20.0ha～30.0ha	3	-	-	-	-	1
30.0ha～50.0ha	-	-	-	1	-	1
50ha以上	-	-	-	1	-	-

資料：2010年世界農林業センサス

6

販売目的の作物の種類別・地区別作付農家数、面積-販売農家-

単位:戸、a

地区別 区分 作物名	総数		下妻		大宝		騰波ノ江	
	作付農家数	作付面積	作付農家数	作付面積	作付農家数	作付面積	作付農家数	作付面積
水稲	1,547	1,817	43	71	165	215	142	155
陸稲	25	9	1		5	1	1	
小麦	148	509	1		12	115	29	101
大麦・裸麦	27	119	-	-	6	18	3	71
じゃがいも	14	2	-	-	-	-	-	-
さつまいも	2		-	-	-	-	-	-
大豆	39	95	-	-	1		-	-
トマト	23	-	1	-	2	-	1	-
なす	27	-	3	-	1	-	3	-
ピーマン	9	-	1	-	1	-	-	-
きゅうり	41	-	3	-	1	-	2	-
キャベツ	39	-	1	-	-	-	2	-
はくさい	74	-	3	-	-	-	1	-
レタス	38	-	-	-	1	-	-	-
ほうれんそう	51	-	3	-	1	-	2	-
ねぎ	86	-	2	-	2	-	2	-
たまねぎ	18	-	2	-	-	-	1	-
だいこん	32	-	3	-	-	-	1	-
にんじん	15	-	3	-	-	-	1	-
さといも	19	-	2	-	-	-	1	-
すいか	42	-	-	-	-	-	-	-



単位:戸、a

地区別 区分 作物名	上 妻		総 上		豊 加 美		高 道 祖	
	作 付 農家数	作 付 面 積	作 付 農家数	作 付 面 積	作 付 農家数	作 付 面 積	作 付 農家数	作 付 面 積
水 稲	317	273	122	177	205	267	119	174
陸 稲	4	2	-	-	9	3	2	
小 麦	12	15	7	34	30	87	17	25
大 麦・裸 麦	13	26	1		3	3	-	-
じゃがいも	4	0	1		3	0	2	
さつまいも	-	-	-	-	-	-	2	
大 豆	6	8	1		17	44	9	41
ト マ ト	3	-	-	-	4	-	1	-
な す	7	-	1	-	4	-	-	-
ピ ー マ ン	1	-	1	-	2	-	-	-
き ゅ う り	6	-	1	-	6	-	-	-
キ ャ ベ ツ	2	-	3	-	6	-	1	-
は く さ い	10	-	3	-	9	-	-	-
レ タ ス	7	-	1	-	4	-	1	-
ほうれんそう	15	-	7	-	8	-	4	-
ね ぎ	20	-	9	-	33	-	1	-
た ま ね ぎ	1	-	2	-	5	-	-	-
だ い こ ん	6	-	2	-	6	-	2	-
に ん じ ん	3	-	1	-	3	-	-	-
さ と い も	5	-	2	-	5	-	-	-
す い か	1	-	-	-	1	-	-	-



単位：戸、a

地区別	大形		蚕飼		玉村		宗道	
	作付農家数	作付積	作付農家数	作付積	作付農家数	作付積	作付農家数	作付積
水稲	148	114	91	114	73	84	122	171
陸稲	-	-	-	-	1	-	2	-
小麦	4	2	15	86	3	-	18	43
大麦・裸麦	-	-	1	-	-	-	-	-
じゃがいも	2	-	2	-	-	-	-	-
さつまいも	-	-	-	-	-	-	-	-
大豆	-	-	4	0	-	-	1	-
トマト	7	-	1	-	-	-	3	-
なす	3	-	2	-	-	-	3	-
ピーマン	1	-	-	-	-	-	2	-
きゅうり	9	-	2	-	6	-	5	-
キャベツ	19	-	2	-	-	-	3	-
はくさい	38	-	6	-	-	-	4	-
レタス	19	-	3	-	-	-	2	-
ほうれんそう	5	-	3	-	-	-	3	-
ねぎ	6	-	7	-	-	-	4	-
たまねぎ	-	-	3	-	-	-	4	-
だいこん	4	-	5	-	-	-	3	-
にんじん	1	-	1	-	-	-	2	-
さといも	-	-	1	-	-	-	3	-
すいか	39	-	-	-	-	-	1	-

資料：2010年農林業センサス



7

地区別家畜の飼養家数及び飼育頭羽数

平成22年2月1日現在(単位:戸、頭、百羽)

区 分	乳 用 牛		肉 用 牛		豚		にわとり	
	戸 数	頭 数	戸 数	頭 数	戸 数	頭 数	戸 数	頭 数
総 数	6	304	11	570	26	24,966	2	
下 妻	2		1		-	-	1	
大 宝	-	-	-	-	3		-	-
騰波ノ江	-	-	1		7	5,694	-	-
上 妻	1		3	219	11	7,452	-	-
総 上	-	-	1		2		-	-
豊 加 美	-	-	-	-	3	4,290	-	-
高 道 祖	1		2		-	-	-	-
大 形	-	-	-	-	-	-	1	
蚕 飼	1		-	-	-	-	-	-
玉 村	-	-	1		-	-	-	-
宗 道	1		2		-	-	-	-

資料：2010年世界農林業センサス

8

豚の飼養農家数と頭数

各年2月1日現在(単位:戸、頭)

区 分	合 計		子取り用めす豚		肥育中の豚		売る予定の子豚 ・その他の豚	
	戸 数	頭 数	戸 数	頭 数	戸 数	頭 数	戸 数	頭 数
平成5年	95	19,622	87	2,253	58	11,958	43	5,411
8	70	21,287	69	2,268	50	14,300	29	4,719
10	60	19,319	58	2,162	46	13,508	25	3,649
12	55	23,557	54	2,236	46	21,321	-	-
17	34	26,532	-	-	-	-	-	-
22	26	24,966	-	-	-	-	-	-

旧下妻市のみ

資料：H3・5・8・10年 茨城県農業基本調査
H12・17・22年 農(林)業センサス

一口コラム

茨城県は、全国でも有数の養豚の盛んな地域。中でも特に、名産地として有名なのが下妻市です。年々、市内の豚の飼養農家数は減少しているものの、『養豚下妻』は、まだまだ健在です。

平成22年2月1日現在

豚の飼養農家数 県内44市町村中4位

飼養頭数 県内44市町村中4位

(順位)	(市町村)	(農家数)	(順位)	(市町村)	(頭数)
1	鉾田市	40	1	鉾田市	56,028
2	結城市	30	2	小見玉市	26,388
3	行方市	27	3	結城市	26,345
4	下妻市	26	4	下妻市	24,966
5	石岡市	25	5	行方市	22,732



資料：2010年農林業センサス

平成22年2月1日現在

市町村名	農家数 (戸)	農家人口 (人)	経営耕地面積 (ha)			
			総数	田	畑	樹園地
茨城県	70,884	298,992	116,601	72,544	39,156	4,900
水戸市	3,245	12,584	4,528	3,243	1,134	152
日立市	740	2,414	599	433	145	21
土浦市	1,451	6,086	2,435	1,583	666	186
古河市	2,041	9,181	3,309	1,665	1,610	35
石岡市	3,222	14,046	4,421	2,380	1,350	690
結城市	1,238	5,517	2,499	1,178	1,283	38
龍ヶ崎市	860	3,449	1,962	1,733	216	13
下妻市	1,685	7,424	2,919	2,200	540	179
常総市	2,544	11,800	4,498	3,493	975	29
常陸太田市	3,151	10,922	2,828	2,237	495	96
高萩市	465	1,656	487	374	110	3
北茨城市	1,030	3,856	974	844	127	3
笠間市	3,085	12,708	3,887	2,143	966	778
取手市	1,114	4,777	1,975	1,794	177	5
牛久市	522	2,192	753	333	393	27
つくば市	3,878	17,108	6,096	3,560	2,431	105
ひたちなか市	1,261	4,678	1,825	858	965	2
鹿嶋市	777	3,467	1,014	673	320	21
潮来市	881	3,911	1,616	1,496	116	4
守谷市	216	971	479	284	186	9
常陸大宮市	2,270	8,189	2,086	1,323	706	58
那珂市	1,818	6,341	2,376	1,438	924	13
筑西市	3,635	15,991	7,388	5,677	1,417	295
坂東市	2,340	11,091	3,647	1,842	1,724	81
稲敷市	2,359	10,326	6,297	5,797	480	20
かすみがうら市	1,937	8,019	3,285	1,637	849	800
桜川市	2,052	9,043	3,790	2,521	1,233	37
神栖市	1,118	5,255	1,390	837	550	3
行方市	2,857	12,733	5,049	2,461	2,564	25
鉾田市	2,943	13,453	6,995	1,311	5,650	34
つくばみらい市	1,650	7,124	3,024	2,486	521	17
小美玉市	2,075	9,126	4,166	1,594	2,111	461
八千代町	1,292	6,345	3,308	1,362	1,882	65
五霞町	635	2,768	814	757	55	2
境町	977	4,620	1,595	876	682	37

資料：2010年世界農林業センサス

5. 産 業

産業(中分類)別製造事業所数、従業者数及び 製造品出荷額の推移(従業者4人以上)

区 分	平 成 2 0 年						平 成 2 1 年					
	事業所数(件)				従業者数 (人)	製 造 品 出 荷 額 等 (万円)	事業所数(件)				従業者数 (人)	製 造 品 出 荷 額 等 (万円)
	総数	従業者規模別					総数	従業者規模別				
		4～ 29人	30～ 299人	300人 以上				4～ 29人	30～ 299人	300人 以上		
総 数	177	147	29	1	4,588	11,942,905	166	136	28	2	4,818	7,520,345
食 料 品	23	15	8	-	693	1,581,486	21	13	8	-	701	1,403,530
飲料・たばこ・飼料	1	1	-	-	7		1	1	-	-	6	
織 維 工 業	8	8	-	-	138	79,867	9	9	-	-	145	76,465
木 材 ・ 木 製 品	3	3	-	-	46	93,710	2	2	-	-	38	
家 具 ・ 装 備 品	3	3	-	-	45	35,202	3	3	-	-	36	27,411
パルプ・紙・加工品	7	6	1	-	114	273,712	8	7	1	-	119	250,551
印 刷	5	5	-	-	21	10,409	4	4	-	-	17	8,280
化 学 工 業	3	3	-	-	37	196,244	3	3	-	-	35	174,325
石 油 ・ 石 炭	2	2	-	-	17		2	2	-	-	25	
プ ラ ス チ ッ ク	16	14	2	-	379	596,153	16	13	3	-	327	610,382
ゴ ム 製 品	6	5	1	-	198	394,028	6	5	1	-	182	286,591
な め し 革 ・ 同 製 品	1	1	-	-	7		-	-	-	-	-	-
窯 業 ・ 土 石	12	9	3	-	300	921,445	11	8	3	-	275	576,550
鉄 鋼 業	3	2	1	-	83	1,038,466	4	2	2	-	114	1,029,771
非 鉄 金 属	4	3	1	-	113	233,219	3	2	1	-	108	220,779
金 属 製 品	30	23	6	1	1,198	4,133,021	29	23	4	2	1,623	1,151,470
は ん 用 機 械	5	4	1	-	241	579,308	3	2	1	-	199	353,865
生 産 用 機 械	4	4	-	-	66	88,777	7	7	-	-	119	187,468
業 務 用 機 械	16	12	4	-	508	753,495	13	10	3	-	441	539,589
電 子 部 品 ・ デ バ イ ス	5	5	-	-	42	19,123	4	4	-	-	36	11,186
電 気 機 械	7	6	1	-	204	572,268	6	5	1	-	172	302,524
情 報 通 信 機 械	2	2	-	-	20		3	3	-	-	29	11,649
輸 送 用 機 械	8	8	-	-	67	67,138	5	5	-	-	32	13,744
そ の 他 の 製 造 業	3	3	-	-	44	119,851	3	3	-	-	39	86,174
秘 匿 欄	-	-	-	-	-	155,983	-	-	-	-	-	198,041

各年12月31日現在

区 分	平成 22 年					
	総数	事業所数(件)			従業者数 (人)	製造品 出荷額等 (万円)
		従業者規模別				
		4～ 29人	30～ 299人	300人 以上		
総 数	159	130	27	2	4,965	9,998,474
食 料 品	21	13	8	-	700	1,507,098
飲料・たばこ・飼料	1	1	-	-	6	
織 維	9	9	-	-	142	218,821
木 材 ・ 木 製 品	2	2	-	-	31	
家 具 ・ 装 備 品	3	3	-	-	38	32,433
パルプ・紙・紙加工品	6	5	1	-	109	262,015
印刷・同関連業	3	3	-	-	14	7,300
化 学	3	3	-	-	35	160,493
石 油 ・ 石 炭 製 品	2	2	-	-	21	
プラスチック製品	17	14	3	-	335	524,301
ゴ ム 製 品	6	5	1	-	213	344,922
なめし革・同製品・毛皮	-	-	-	-	-	-
窯 業 ・ 土 石 製 品	10	8	2	-	225	498,403
鉄 鋼	3	1	2	-	113	1,094,559
非 鉄 金 属	3	2	1	-	116	167,366
金 属 製 品	26	21	3	2	1,780	3,161,208
は ん 用 機 械	3	2	1	-	196	477,662
生 産 用 機 械	7	7	-	-	126	157,588
業 務 用 機 械	14	11	3	-	466	626,981
電子部品・デバイス	3	3	-	-	23	9,170
電 気 機 械	6	4	2	-	186	414,194
情 報 通 信 機 械	2	2	-	-	17	
輸 送 用 機 械	5	5	-	-	29	17,255
そ の 他 の 製 造 業	4	4	-	-	44	84,353

資料：茨城の工業

2

県内各市・近隣町村の工業の状況(従業者4人以上)

平成22年12月31日現在

区 分	事業所数(件)					従業者数(人)		製造品出荷額等	
	総数	前年度 増加率 (%)	従業者規模別			前年度 増加率 (%)	(万円)	前年度 増加率 (%)	
			4～ 29人	30～ 299人	300人 以上				
茨 城 県	5,934	4.0	4,456	1,337	141	267,549	0.6	1,084,575,404	10.9
水 戸 市	259	6.2	212	44	3	7,135	3.5	12,429,683	0.9
日 立 市	461	0.9	351	95	15	28,136	0.1	139,700,189	14.0
土 浦 市	168	4.0	125	35	8	12,570	7.0	60,457,030	16.7
古 河 市	388	4.7	302	78	8	16,818	1.2	49,820,316	4.8
石 岡 市	164	1.2	126	35	3	5,776	0.8	22,464,350	3.5
結 城 市	187	3.6	141	44	2	6,396	2.2	17,320,515	17.4
龍ヶ崎市	112	4.3	73	35	4	5,753	2.5	21,463,960	2.4
下 妻 市	159	4.2	130	27	2	4,965	3.1	9,998,474	33.0
常 総 市	263	5.4	181	77	5	12,099	2.0	39,619,997	14.3
常陸太田市	125	7.4	112	13	-	2,106	0.9	4,264,561	3.1
高 萩 市	68	4.2	44	24	-	3,483	6.4	12,330,487	18.1
北 茨 城 市	161	2.4	112	46	3	6,421	2.9	22,142,918	20.1
笠 間 市	188	6.5	141	45	2	6,324	5.8	17,170,177	0.5
取 手 市	66	5.7	48	15	3	7,997	0.6	28,997,411	4.7
牛 久 市	60	9.1	40	18	2	3,232	2.8	12,041,430	31.7
つくば市	171	2.8	123	42	6	9,268	2.6	27,627,270	3.4
ひたちなか市	238	3.3	176	45	17	20,928	0.8	92,514,386	19.2
鹿 嶋 市	76	2.6	58	15	3	7,111	2.5	75,097,522	13.1
潮 来 市	64	4.5	52	11	1	1,852	0.6	5,553,424	10.4
守 谷 市	76	2.7	57	17	2	3,192	2.7	22,328,276	2.9
常陸大宮市	123	3.1	90	31	2	4,619	0.1	9,020,529	11.7
那 珂 市	80	9.1	59	20	1	2,483	4.3	4,511,912	37.1
筑 西 市	336	4.8	259	67	10	13,506	0.8	51,955,799	31.5
坂 東 市	220	1.3	172	43	5	7,308	0.9	24,098,245	18.3
稲 敷 市	158	5.4	119	37	2	4,758	2.0	13,300,781	3.4
かすみがつら市	87	5.4	58	26	3	4,455	18.9	19,043,343	56.6
桜 川 市	196	9.3	167	28	1	4,355	1.5	10,310,966	22.3
神 栖 市	189	1.0	114	66	9	12,233	1.2	129,193,000	2.3
行 方 市	116	2.5	91	25	-	3,131	1.2	5,429,726	12.1
鉾 田 市	85	1.2	75	9	1	1,695	2.1	4,597,605	4.9
つくばみらい市	83	6.7	68	14	1	3,767	15.4	22,592,076	47.9
小 美 玉 市	127	4.5	84	36	7	6,888	2.2	16,589,605	5.6
八 千 代 町	77	0.0	60	17	-	2,130	6.0	6,288,709	16.3
五 霞 町	60	3.4	31	26	3	4,814	3.5	15,927,558	10.4
境 町	110	5.2	89	21	-	2,743	9.0	6,140,329	7.0

資料：平成22年工業統計調査報告書

3

商業(小)分類別事業所数、従業者数、年間販売額及び売場面積

区 分	事業所数 (件)	従業者数 (人)	年間販売額 (万円)	売場面積 (㎡)
平成 6 年	767	3,624	16,205,130	60,731
9	760	3,625	15,086,948	56,494
1 1	764	4,356	11,444,205	76,925
1 4	715	4,306	9,980,211	73,555
1 6	694	4,053	8,891,020	73,099
1 9	600	3,717	9,363,477	72,950

H6～11年は7月1日現在、H14～19年は6月1日現在。

H6～16年は、旧下妻市と旧千代川村の合計値。

平成 1 9 年

区 分	事業所数 (件)	従業者数 (人)	年間販売額 (万円)	売場面積 (㎡)
卸 売 業 計	115	606	4,312,137	-
各 種 商 品 卸 売 業	1	8	-	-
織 維 品 卸 売 業 (衣服・身の回り品を除く)	3	9	38,363	-
衣服・身の回り品卸売業	3	14	35,170	-
農畜産物・水産物卸売業	26	129	1,203,520	-
食料・飲料卸売業	14	75	221,702	-
建築材料卸売業	20	106	888,846	-
化学製品卸売業	6	27	173,866	-
鉱物・金属材料卸売業	5	37	102,535	-
再生資源卸売業	4	11	7,600	-
一般機械器具卸売業	3	13	91,000	-
自動車卸売業	8	55	339,579	-
電気機械器具卸売業	3	34	151,026	-
その他の機械器具卸売業	1	1	-	-
家具・建具・じゅう器等卸売業	2	5	-	-
医薬品・化粧品等卸売業	1	20	-	-
他に分類されない卸売業	15	62	790,645	-

区 分	事業所数 (件)	従業員数 (人)	年間販売額 (万円)	売場面積 (㎡)
小 売 業 計	485	3,111	5,051,340	72,950
百貨店、総合スーパー	1	366		
その他の各種商品小売業 (従業員が常時50人未満)	1	29		
呉服・服地・寝具小売業	9	30	29,672	972
男子服小売業	14	54	70,296	2,746
婦人・子供服小売業	30	116	144,676	4,724
靴・履物小売業	6	17	16,617	634
その他の織物・衣服・ 身の回り品小売業	13	39	74,039	1,202
各種食料品小売業	13	216	758,730	7,751
酒小売業	25	63	120,251	1,943
食肉小売業	7	24	17,848	227
鮮魚小売業	14	26	9,809	581
野菜・果物小売業	9	15	15,743	613
菓子・パン小売業	31	185	79,918	1,428
米穀類小売業	4	9	7,363	122
その他の飲食料品小売業	71	622	611,290	6,691
自動車小売業	39	236	563,032	1,735
自転車小売業	4	7	1,518	340
家具・建具・畳小売業	17	42	53,932	2,923
機械器具小売業	22	63	140,240	2,462
その他のじゅう器小売業	4	17	21,147	313
医薬品・化粧品小売業	33	247	382,841	6,101
農耕用品小売業	12	50	96,012	343
燃料小売業	36	207	597,174	507
書籍・文房具小売業	11	137	100,758	933
スポーツ用品・玩具・ 娯楽用品・楽器小売業	16	99	159,860	4,543
写真機・写真材料小売業	1	7		
時計・眼鏡・光学機械 小 売	9	29	28,910	729
他に分類されないもの	33	159	257,392	8,367

資料：茨城の商業

(平成19年商業統計調査結果報告)

4

県内各市・近隣町村の商業の状況

平成19年6月1日現在

区 分	事業所数 (件)	従業員数 (人)	年間販売額 (万円)	売場面積 (㎡)
茨 城 県	31,248	214,725	686,983,748	3,862,743
水 戸 市	3,529	30,834	152,014,124	457,897
日 立 市	1,989	13,231	38,935,156	233,932
土 浦 市	1,802	13,862	57,427,291	193,807
古 河 市	1,641	10,963	27,135,619	190,503
石 岡 市	877	5,304	11,905,342	103,776
結 城 市	642	4,347	11,703,803	81,860
龍ヶ崎市	660	5,797	11,518,191	130,625
下 妻 市	600	3,717	9,363,477	72,950
常 総 市	872	4,735	11,644,936	91,971
常 陸 太 田 市	590	2,991	5,100,281	44,126
高 萩 市	389	2,435	3,688,217	55,919
北 茨 城 市	493	2,736	4,432,927	48,616
笠 間 市	987	5,489	11,097,122	109,957
取 手 市	914	6,232	16,313,672	121,743
牛 久 市	605	5,144	10,411,362	112,563
つくば市	1,822	14,292	77,781,208	248,818
ひたちなか市	1,534	11,614	35,890,921	230,697
鹿 嶋 市	614	4,418	13,171,988	82,519
潮 市	367	2,142	3,990,617	48,203
守 谷 市	399	3,725	7,986,247	74,654
常 陸 大 宮 市	632	3,633	7,501,595	73,638
那 珂 市	508	3,446	7,651,240	61,125
筑 西 市	1,297	7,606	22,649,838	124,981
坂 東 市	607	3,312	7,703,006	62,419
桜 川 市	556	2,600	5,335,946	45,759
つくばみらい市	294	1,966	4,890,396	37,951
八 千 代 町	235	1,011	2,449,291	24,109
境 町	389	2,311	4,726,397	56,404

資料：平成19年商業統計調査結果

5

産業別市内総生産

区 分	平成18年度	19	20	21
市内総生産（要素費用表示） （4+5-6-7）	151,694	156,531	152,234	122,180
1 . 第一次産業総数	5,278	5,512	5,612	3,643
農 業	5,278	5,512	5,612	3,643
林 業	0	0	0	0
水 産 業	0	0	0	0
2 . 第二次産業総数	48,839	53,427	52,137	25,821
鉱 業	3	2	0	0
製 造 業	41,496	44,075	43,384	19,337
建 設 業	7,340	9,350	8,753	6,484
3 . 第三次産業総数	104,857	103,144	97,883	95,443
電 気 ・ ガ ス ・ 水 道 業	2,245	1,945	2,000	2,279
卸 売 ・ 小 売 業	13,316	13,542	13,240	12,754
金 融 ・ 保 険 業	10,211	8,261	5,429	4,590
不 動 産 業	24,988	25,524	26,334	26,805
運 輸 ・ 通 信 業	11,775	11,960	10,185	9,582
サ ー ビ ス 業	24,876	25,030	23,874	23,175
政府サービス生産者	16,887	16,368	16,346	15,824
対家計民間非営利サービス	561	514	475	434
4 . 小 計（1 + 2 + 3）	158,974	162,082	155,632	124,907
5 . 輸 入 税	1,637	1,745	1,789	1,134
6 . 総資本形成に係る消費税（控除）	995	1,132	1,077	776
7 . 帰 属 利 子（控除）	7,921	6,164	4,111	3,085

統計用語

産業別市内総生産とは・・・？

一年度間に市内の各経済活動によって生み出された付加価値を経済活動別に示したものである。

経済活動別分類は、生産主体の分類で事業所を基本単位として、産業、政府サービス生産者、対家計民間非営利サービス生産者に大別される。

資料：「市町村民経済計算」より抜粋

市内総生産の産業別構成比の推移

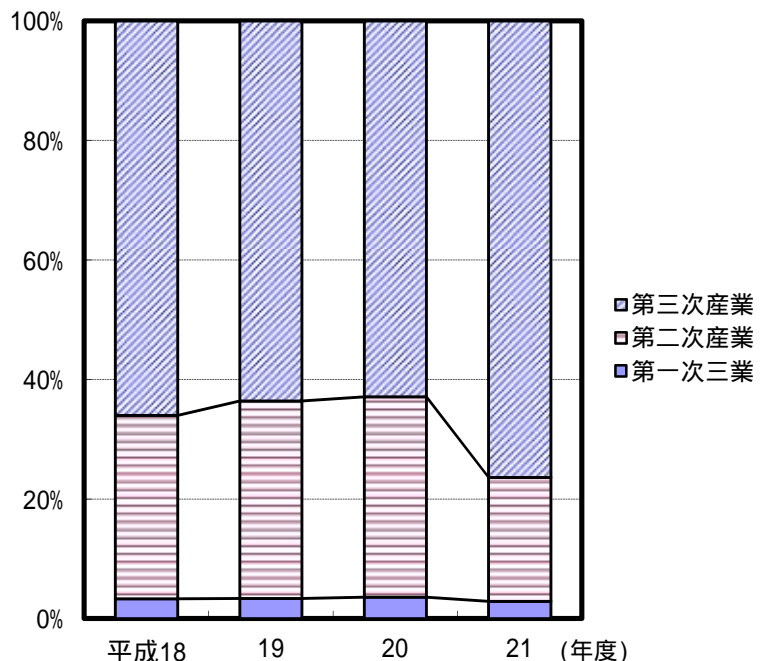

(単位:百万円)

対前年度増加率(%)			構成比(%)		
平成19年度	20	21	19	20	21
3.2	2.7	19.7	100.0	100.0	100.0
4.4	1.8	35.1	3.4	3.6	2.9
4.4	1.8	35.1	3.4	3.6	2.9
0.0	0.0	0.0	0.0	0.0	0.0
0.0	0.0	0.0	0.0	0.0	0.0
9.4	2.4	50.5	33.0	33.5	20.7
33.3	100.0	0.0	0.0	0.0	0.0
6.2	1.6	55.4	27.2	27.9	15.5
27.4	6.4	25.9	5.8	5.6	5.2
1.6	5.1	2.5	63.6	62.9	76.4
13.4	2.8	13.9	1.2	1.3	1.8
1.7	2.2	3.7	8.4	8.5	10.2
19.1	34.3	15.5	5.1	3.5	3.7
2.1	3.2	1.8	15.7	16.9	21.5
1.6	14.8	5.9	7.4	6.5	7.7
0.6	4.6	2.9	15.4	15.3	18.6
3.1	0.1	3.2	10.1	10.5	12.7
8.4	7.6	8.5	0.3	0.3	0.3
2.0	4.0	19.7	-	-	-
6.6	2.5	36.6	-	-	-
13.8	4.9	27.9	-	-	-
22.2	33.3	24.9	-	-	-

資料：市町村民経済計算

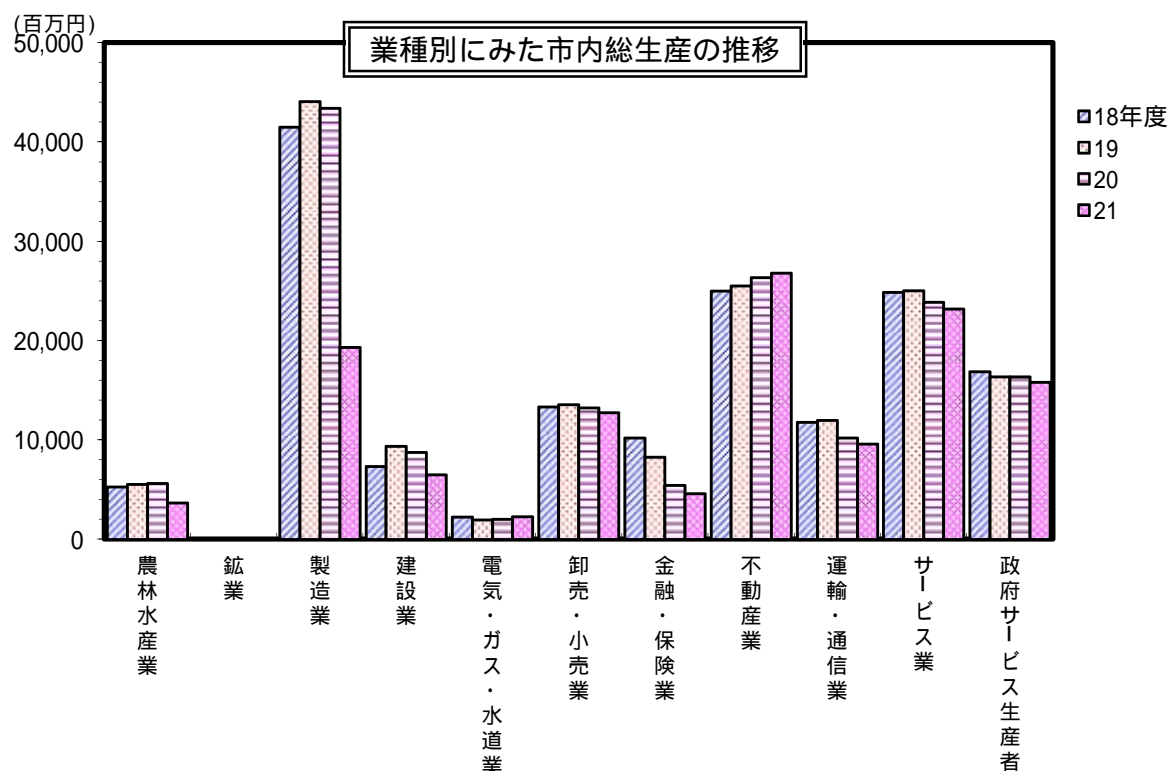

6

市民所得

(単位:百万円)

区 分	平成17年度	18	19	20	21		
					構成比(%)	増加率(%)	
市町村民所得 (1+2+3)	112,874	114,305	117,669	115,132	103,597	100.0	10.0
1. 雇 用 者 報 酬	78,283	77,790	78,907	78,766	74,492	71.9	5.4
2. 財 産 所 得	4,095	4,655	5,309	2,862	3,174	3.1	10.9
一 般 政 府	1,840	2,079	2,377	2,515	2,074	2.0	17.5
家 計	5,889	6,666	7,594	5,289	5,167	5.0	2.3
対 家 計 民 間 非 営 利 団 体	46	68	93	88	81	0.1	8.0
3. 企 業 所 得	30,495	31,860	33,453	33,504	25,930	25.0	22.6

資料：平成21年度市町村民経済計算



統計用語

市民所得(分配)・・・

生産要素を提供した市の居住者(法人を含む)に帰属する所得として把握される。これを機能面からみた場合には、各生産要素である土地・労働・資本などに分配され、それぞれ地代・賃金・企業利潤などの所得を形成する。また、制度主体面からみれば各制度主体に分配され、家計の財産所得・雇用報酬・個人企業所得・民間法人企業所得等を形成する。

雇 用 者 報 酬

・・・ 現金及び現物の支給による賃金・俸給と、社会保障、民間年金等の雇主負担額の総称である。

財 産 所 得

・・・ ある経済主体が他の経済主体の所有する金融財産、土地及び著作権・特許権のような無形資産を使用する場合、それらの使用を起因として生ずる所得の実際の移転と帰属計算による移転である。

企 業 所 得

・・・ 営業余剰に財産所得の受取りを加え、財産所得の支払いを除いたものである。営業利益に受取利子などの営業外収益を加え、支払利子などの営業外費用を除いたいわゆる経営利益に相当する。

資料：「市町村民経済計算」より抜粋

7

産業別就業者1人当たり市内総生産(労働生産性)の推移

(単位:千円)

区 分	全 産 業	第一次産業	第二次産業	第三次産業	
平成19年度	総 生 産	6,990	3,105	7,105	7,875
	対県格差(県=100)	84.8	128.9	69.8	94.8
20	総 生 産	6,844	3,231	7,151	7,408
	対県格差(県=100)	83.9	125.2	69.1	91.9
	対前年度比(%)	2.1	4.1	0.6	5.9
21	総 生 産	5,528	2,143	3,652	7,159
	対県格差(県=100)	75.2	85.7	45.3	91.1
	対前年度比(%)	19.2	33.7	48.9	3.4

資料：平成22年度市町村民経済計算

市内総生産と就業者1人当たり市内総生産の推移

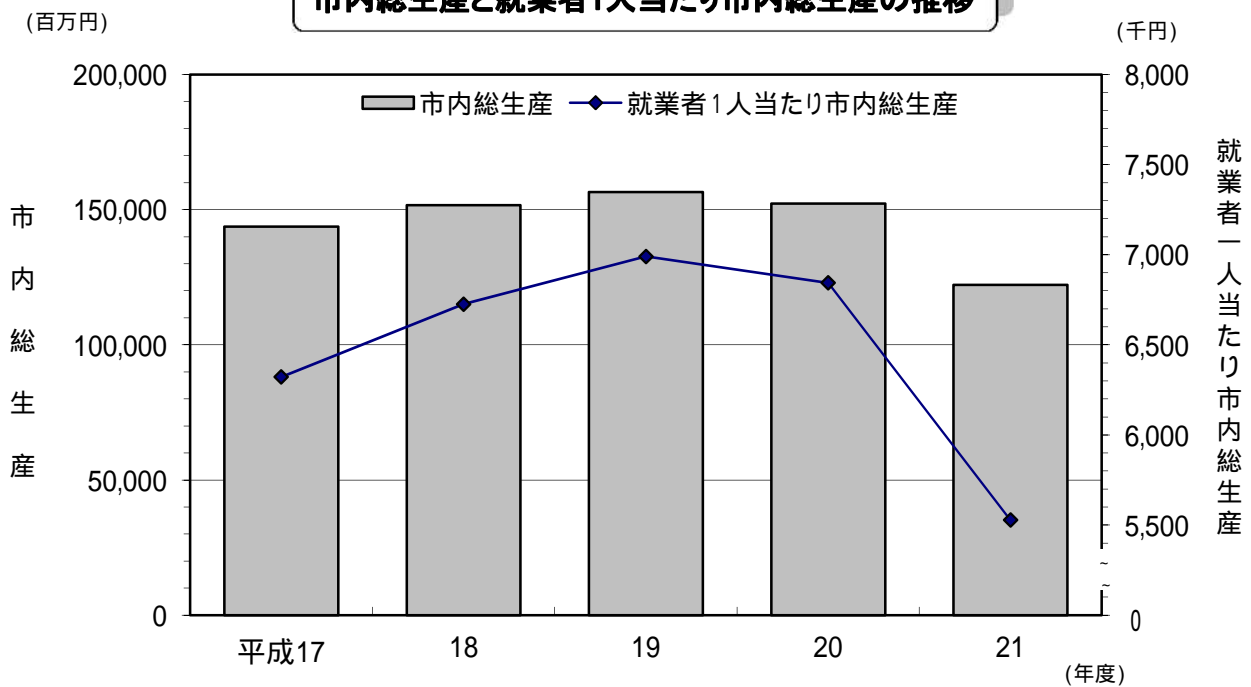

8

就業者1人当たり市民所得

区 分	市民所得 (百万円) (A)	人口総数 (人) (B)	1人当たり市民所得 (千円) (A / B × 1000)	対県格差 (県=100)	対前年度増加率 (%)
平成17年度	112,874	46,435	2,431	85.5	0.2
18	114,305	46,188	2,475	85.0	1.8
19	117,669	46,001	2,558	84.7	3.4
20	115,132	45,594	2,525	84.6	1.3
21	103,597	45,437	2,280	86.1	9.7

資料：平成22年度市町村民経済計算

平成19年11月21日現在(全国平均=100)

区 分	東 京 都	茨 城 県	水 戸 市	つ く ば 市	県 西 人 口 5 万 未 満 市
総 合	108.5	96.3	100.6	100.8	98.8
食 料	106.4	96.8	102.3	101.2	98.2
住 居	146.7	96.0	101.1	109.0	96.9
光 熱 ・ 水 道	96.1	105.0	101.1	104.8	116.7
家具 ・ 家事用品	104.8	97.4	87.6	100.5	100.3
被 服 及 び 履 物	117.8	81.9	119.9	122.4	76.2
保 健 医 療	100.6	101.6	103.0	101.2	101.7
交 通 ・ 通 信	107.4	96.3	99.8	94.6	96.3
教 育	112.5	91.4	89.0	94.5	96.3
教 養 娯 楽	105.5	97.4	97.9	99.0	101.9
諸 雑 費	105.3	94.5	101.0	95.6	102.0
財 ・ サービス分類総合	108.5	96.3	100.6	100.8	98.8
半 耐 久 消 費 財	114.7	85.3	112.4	111.3	94.3
非 耐 久 消 費 財	103.6	97.8	100.0	101.0	100.9
公 共 料 金	100.1	100.7	99.3	102.0	104.3

資料：平成19年全国物価統計調査

統計用語

消費者物価地域差指数とは・・・

世帯が購入する各種の商品及びサービスの価格を総合した物価の地域間の差を測定するものである。すなわち、家計の消費構造を一定のもの（全国平均）に固定し、これに要する費用が地域間でどの程度異なるかを指数値で示した加工統計である。

商品・サービス分類別消費者物価地域差指数とは・・・

すべての品目を主として財であるかサービスであるかによって供給側の視点から組み替えた分類により指数化したものである。

資料：「全国物価統計調査報告」より抜粋

6. 社会福祉

1

生活保護世帯数及び人員状況

(単位:人)

区 分	平成17年度	18	19	20	21	22	23
被 保 護 実 世 帯 数	76	99	101	100	106	118	137
被 保 護 実 人 員 数	97	125	127	123	133	142	164
生 活 扶 助	1,067	1,306	1,306	1,259	1,367	1,449	1,679
住 宅 扶 助	879	1,043	1,041	1,032	1,150	1,268	1,372
教 育 扶 助	29	48	57	46	59	28	18
介 護 扶 助	264	326	329	314	291	309	273
医 療 扶 助	1,049	1,286	1,297	1,282	1,360	1,485	1,724
施 設 事 務	0	0	0	0	0	0	9
その他の扶助	12	13	20	25	39	23	15
保 護 率 (人口千人につき)	2.45	2.68	2.75	2.70	2.93	3.15	3.70

平成17年度は旧千代川村の1月～3月分を含んだ合計

資料：福祉課

2

生活保護費の状況

(単位:円)

区 分	平成17年度	18	19	20	21	22	23
保 護 費	178,703,745	243,613,815	221,055,630	204,221,242	218,672,178	271,441,671	291,493,227
生 活 扶 助	50,076,242	59,257,743	58,536,264	54,620,558	60,376,186	67,385,386	81,119,779
住 宅 扶 助	18,667,101	22,761,899	23,320,139	23,811,710	26,747,163	30,472,975	35,169,910
教 育 扶 助	228,000	408,800	538,780	389,535	670,995	313,910	214,320
介 護 扶 助	6,945,686	9,626,005	9,830,295	7,961,611	6,378,073	6,921,596	6,214,255
医 療 扶 助	102,187,437	151,417,552	128,290,686	116,314,437	123,773,086	164,615,339	167,117,892
施 設 事 務	0	0	0	0	0	0	1,299,726
そ の 他	599,279	141,816	539,466	1,123,391	726,675	1,732,465	357,345

平成17年度は旧千代川村の1月～3月分を含んだ合計

資料：福祉課

3

福祉施設

保育園

平成24年3月31日現在(単位:m²、人)

名称	運営主体	所在地	開設年月日	定員	現員	敷地面積	建物の構造	建築面積	職員数
下妻保育園	市	下妻丙172	S30.6.1	100	89 (3)	4,731.49	鉄骨平屋	682.0	16
きぬ保育園	市	鬼怒254-1	S31.7.1	120	115 (3)	3,596.77	木造平屋	1,090.75	18
(福)下妻福祉会 法泉寺保育園	社会福祉 法人	本宿町2-52	S43.4.1	250	215 (4)	9,569.13	鉄筋鉄骨 平屋	1,289.67	31
(福)やはた福祉会 大宝保育園	社会福祉 法人	大宝725-1	S54.4.1	90	90 (3)	3,476.10	鉄筋平屋	568.73	18
(福)清水福祉会 西原保育園	社会福祉 法人	高道祖60-89	S57.4.1	60	60 (2)	1,702.00	鉄筋平屋	386.7	12
(福)雄仁会 もみの木保育園	社会福祉 法人	半谷430-164	H15.4.1	60	60 (3)	999.00	木造平屋	358.96	17

()は市外人数

老人ホーム

名称	運営主体	所在地	開設年月日	定員	現員	敷地面積	建物の構造	建築面積	職員数
特別養護 老人ホーム 愛宕園	社会福祉 法人	下木戸544-1	S48.9.1	86	85	7,676.25	鉄骨造陸屋根 二階その他 平屋	2,551.26	44
特別養護 老人ホーム ラポールしもつま	社会福祉 法人	江1827-1	H5.8.2	50	50	4,400.00	鉄骨造平屋	1,970.00	29

心身障害者福祉センター

名称	運営主体	所在地	開設年月日	定員	現員	敷地面積	建物の構造	建築面積	職員数
ひばりの	市	下木戸493-6	S61.4.1	-	22	2,206.00	鉄筋平屋	614.00	10
福祉ふれあい ハウス	市	別府1265-1	H9.4.1	-	5	1,813.00	鉄筋平屋	133.00	4

老人福祉センター

名称	運営主体	所在地	開設年月日	23年度利用者数		敷地面積	建物の構造	建築面積	職員数
				市内	市外				
広域老人福祉センター砂沼荘	市	下木戸493-6	S.47.8.1	7,774	3,292	4,500.00	鉄骨 平屋	538.00	4

在宅介護支援センター

名称	運営主体	所在地	職員数
砂沼湖畔在宅介護支援センター	市	下木戸544-1 特別養護老人ホーム愛宕園内	2
ラポールしもつま在宅介護支援センター	市	江1827-1 特別養護老人ホームラポールしもつま内	2

身体障害福祉作業所

名称	運営主体	所在地	開設年月日	定員	現員	敷地面積	建物の構造	建築面積	職員数
下妻市身体障害者 福祉作業所	夢工房 おおぞら	北大宝219-2	H10.4.1	30	5	1,811.94	木造 平屋	288.22	-

資料：福祉課

4

医療福祉費支給状況

(単位:人、件、円)

区 分	平成18年度	19	20	21	22	23	
妊産婦	受給者数	253	242	238	181	126	217
	受給件数	1,777	1,714	2,482	1,920	1,484	1,595
	支払額	8,677,473	11,194,457	15,787,960	11,621,020	11,228,111	14,226,719
乳児	受給者数	413	398	402	383	382	370
	受給件数	6,005	5,992	6,054	5,434	6,082	6,239
	支払額	14,790,497	12,488,511	14,235,664	13,779,302	13,266,100	14,191,377
幼児 (3才未満)	受給者数	786	758	752	748	745	734
	受給件数	13,175	13,595	13,541	13,026	14,006	13,819
	支払額	16,474,091	16,671,374	15,703,688	16,774,973	17,844,678	16,570,993
幼児 (3才以上)	受給者数	1,401	1,369	1,295	1,284	1,342	1,492
	受給件数	23,423	24,030	22,002	20,700	22,798	25,304
	支払額	42,000,685	43,437,304	24,871,144	23,446,798	25,344,773	29,332,467
児童 (7才以上)	受給者数					1,010	906
	受給件数					5,398	11,083
	支払額					8,412,835	18,299,994
母子	受給者数	917	948	970	991	941	883
	受給件数	8,464	9,175	9,493	10,181	9,480	8,610
	支払額	23,071,671	24,930,578	24,278,140	27,890,322	26,938,769	24,972,949
父子	受給者数	156	158	172	177	162	156
	受給件数	1,137	1,082	1,310	1,436	1,245	1,225
	支払額	2,915,642	2,795,163	4,588,865	4,127,784	4,351,177	3,313,198
重度心身 障害者	受給者数	462	463	451	447	445	435
	受給件数	10,828	10,839	10,781	10,792	10,372	10,037
	支払額	121,337,806	121,315,655	112,399,886	115,087,290	110,674,668	104,652,321
65歳以上の 重度心身 障害者 (高齢重度)	受給者数	486	499	505	506	503	505
	受給件数	13,089	12,659	12,730	13,089	12,675	12,920
	支払額	67,877,584	63,561,868	62,876,306	62,338,612	62,147,264	64,690,646

児童(7才以上)は、平成22年10月診療分から適用。

資料：保険年金課

平成22年度の受給件数及び支払額は、10月～2月診療の5ヶ月分の集計値。

5

後期高齢者医療の状況

(単位:人、件、円)

区 分	平均被保険者数	受診等の件数	医療費(費用額)	保険者負担額
平成20年度	5,213	120,804	3,785,458,544	3,458,451,520
平成21年度	5,298	138,307	4,338,196,359	3,972,886,770
平成22年度	5,356	141,561	4,605,370,198	4,240,666,017
平成23年度	5,432	145,107	4,900,875,277	4,521,837,838

平成20年度はH20.4月からH21.2月診療の11月分

資料:保険年金課

6

国民健康保険状況

(単位:件、人、円)

区 分	被保険者 世帯数	被保険者数	受診件数	費用総額	保険者負担金	一部負担金	他法負担金	受診率 (%)
平成18年度	9,222	21,428	306,925	6,700,842,414	5,406,208,835	1,141,090,496	153,543,083	1,432.35
19	9,266	20,900	306,710	7,013,914,668	5,661,610,632	1,214,167,072	138,136,964	1,467.51
20	8,043	16,914	210,910	3,977,680,315	2,875,589,306	934,633,346	167,457,663	1,246.96
21	7,990	16,622	209,491	4,011,274,356	2,895,965,149	942,544,294	172,764,913	1,260.32
22	7,963	16,319	208,921	4,082,132,873	2,946,656,205	966,676,271	168,800,397	1,280.23
23	7,839	15,927	208,447	4,000,474,409	2,911,320,304	930,206,281	158,947,824	1,308.76

受診率 = 受診件 ÷ 被保険者数 × 100

資料:保険年金課

H20年度より、後期高齢者医療制度施行に伴い、変動あり。

7

国民健康保険その他の保険給付費状況

(単位:件、円)

区 分	高 額 療 養 費		出 産 育 児 一 時 金		葬 祭 費	
	件 数	給 付 額	件 数	給 付 額	件 数	給 付 額
平成18年度	3,285	263,243,789	119	38,250,000	312	15,600,000
19	3,816	290,944,090	118	41,300,000	322	16,100,000
20	4,746	303,487,505	106	37,580,000	94	4,700,000
21	4,935	326,578,030	99	39,100,000	68	3,400,000
22	5,046	356,260,242	101	41,870,000	71	3,550,000
23	5,211	332,501,511	89	37,020,000	65	3,250,000

資料:保険年金課

8

老人福祉の状況

各年4月1日現在

区 分	65歳以上人口	ねたきり老人	独居老人	家庭奉仕員	老人クラブ	老人ホーム入居数		
						養護	特養	計
平成19年	9,387	154	276	-	54	11	-	11
20	9,506	167	279	-	49	11	-	11
21	9,762	144	381	-	46	12	-	12
22	9,865	147	468	-	42	13	-	13
23	9,736	170	503	-	38	11	-	11
24	9,933	151	548	-	38	11	-	11

常住人口による。

資料：介護保険課



9

介護保険被保険者の推移

各年4月1日現在

区 分	人 口	被 保 険 者 数			高 齢 化 率 (%)
		65歳～74歳	75歳以上		
平成19年	46,077	9,308	4,524	4,784	20.20
20	45,694	9,432	4,521	4,911	20.64
21	45,526	9,667	4,616	5,051	21.23
22	45,305	9,774	4,678	5,096	21.57
23	44,772	9,766	4,560	5,206	21.81
24	44,389	9,984	4,724	5,260	22.49

常住人口、他市町村住所地特例者を含む。

資料：介護保険課

10

介護保険被要介護度別認定者の推移

各年4月1日現在

区 分	被保険者数	要 介 護 度 別 認 定 者 数							認 定 率 (%)
		要支援	要介護1	要介護2	要介護3	要介護4	要介護5		
平成19年	9,308	1,364 (57)	96 (3)	362 (13)	263 (10)	279 (13)	203 (13)	161 (5)	14.65
20	9,432	1,363 (63)	207 (12)	225 (12)	294 (10)	262 (15)	224 (7)	151 (7)	14.45
21	9,667	1,378 (59)	220 (11)	129 (7)	351 (13)	303 (12)	228 (8)	147 (8)	14.25
22	9,774	1,423 (53)	205 (7)	180 (8)	333 (13)	269 (9)	234 (7)	202 (9)	14.56
23	9,766	1,484 (56)	188 (5)	254 (10)	336 (13)	281 (9)	201 (8)	224 (11)	15.20
24	9,984	1,569 (63)	197 (8)	280 (11)	352 (15)	272 (9)	223 (8)	245 (12)	15.72

()内は第2号被保険者外数。 介護保険事業状況報告による。

資料：介護保険課

7. 保健・衛生

1

医療施設数、医療関係従事者数

医療施設調査 各年10月1日現在
 医師・歯科医師・薬剤師調査各隔年12月31日現在

区 分		H13	14	15	16	17	18	19	20	21	22
医療施設	一般病院	3	3	3	3	3	3	3	3	3	3
	一般診療所	20	20	20	19	18	21	22	24	24	24
	歯科診療所	15	15	15	15	14	17	17	16	16	17
病床数	一般病院	198	208	198	236	236	236	236	236	236	236
	一般診療所	53	53	44	40	40	40	40	40	30	30
	歯科診療所	-	-	-	-	-	-	-	-	-	-
医 師		-	31	-	32	-	34	-	37	-	36
歯 科 医 師		-	16	-	17	-	15	-	20	-	21
薬 剤 師		-	42	-	47	-	58	-	64	-	65

医師・歯科医師・薬剤師については、従業地による。
 医師・歯科医師・薬剤師調査は2年ごとの調査による。

資料：茨城県保健福祉部厚生総務課

2

休日・夜間診療状況

(単位:日、人)

区 分		平成19年度	20	21	22	23
下妻市 夜間応急 診療所	診療日数	120	119	122	121	121
	内 科	132	122	100	153	128
	小 児 科	61	51	35	43	40
	計	193	173	135	196	168
	一日平均	1.6	1.5	1.1	1.6	1.4
在 宅 制 当 番 制	診療日数	71	71	71	70	70
	外 科	66	69	57	77	89
	内 科	734	663	765	706	806
	小 児 科	398	389	429	402	397
	そ の 他	165	147	146	148	150
	計	1,363	1,268	1,397	1,333	1,442
一日平均		19.2	17.9	19.7	19.0	20.6

資料：保健センター

一口コラム

茨城県における下妻市の医療施設数・医療関係従事者数状況

下妻市の一般病院数は、10万人あたり6.60カ所
 茨城県44市町村中12位（平成21年10月1日現在）
 一般診療所数は、10万人あたり52.82カ所
 茨城県44市町村中16位（平成21年10月1日現在）
 医師数は、10万人あたり73.35人
 茨城県44市町村中33位（平成22年12月31日現在）
 歯科医師数は、10万人あたり46.68人
 茨城県44市町村中29位（平成22年12月31日現在）
 看護師・准看護師数は、10万人あたり624.62人
 茨城県44市町村中30位（平成22年12月31日現在）

資料：「市町村早わかり」平成24年

3

予防接種実施状況

(単位:人)

区 分		平成17年度	18	19	20	21	22	23
三 種 混 合	対象者	1,734	1,736	1,698	1,658	1,583	1,542	1,595
	接種者	1,490	1,543	1,622	1,737	1,624	1,564	1,587
二 種 混 合	対象者	470	457	484	421	475	466	435
	接種者	464	451	478	393	474	461	434
風 疹	対象者	417	-	-	-	-	-	-
	接種者	602	48	5	5	0	0	0
麻 疹	対象者	417	-	-	-	-	-	-
	接種者	455	1	-	2	0	0	2
麻 疹 風 疹 混 合	対象者	-	913	917	1,824	1,821	1,808	1,730
	接種者	-	760	841	1,652	1,619	1,664	1,723
ポリオワクチン	対象者	843	921	931	815	782	778	796
	接種者	866	887	910	788	793	594	701
インフルエンザ	対象者	9,086	9,261	9,399	9,774	9,924	9,757	21,894
	接種者	4,842	4,563	4,990	5,243	4,683	4,119	10,285

三種混合は、接種年齢に幅があり対象者と接種者にずれがある。

資料：保健センター

麻疹は、14年度より医師会委託にて個別で実施

麻疹風疹混合は、20年度の制度改正により年齢変更

インフルエンザは、23年度より小児(6ヶ月～15歳)及び高齢者(65歳以上)を対象に接種

4

がん検診実施状況

(単位:人)

区 分		平成17年度	18	19	20	21	22	23	
胃 が ん	受診者	2,336	2,077	1,885	1,659	1,763	1,569	1,540	
	要精密検査者	229	298	280	264	244	219	191	
	率(%)	19.7	14.3	14.9	15.9	13.8	14.0	12.4	
大 腸 が ん	受診者	3,053	2,768	2,648	2,345	2,505	2,345	2,348	
	要精密検査者	203	188	177	163	178	141	157	
	率(%)	12.8	6.8	6.7	7.0	7.1	6.0	6.7	
肺ガン	胸 部 レントゲン	受診者	7,105	6,037	5,821	4,296	4,869	4,718	4,084
		要精密検査者	150	108	219	80	106	117	133
		率(%)	3.1	1.8	3.8	1.9	2.2	2.5	3.3
	喀 痰 細 胞 診	受診者	207	251	212	210	252	256	158
		要精密検査者	1	0	0	0	0	4	1
		率(%)	0.5	0.0	0.0	0.0	0.0	1.6	0.6
前 立 腺 が ん	受診者	940	888	844	958	1,079	1,149	1,041	
	要精密検査者	54	46	46	64	66	65	73	
	率(%)	10.3	5.2	5.5	6.7	6.1	5.7	7.0	
子 宮 が ん	受診者	1,069	1,070	1,070	962	972	943	944	
	要精密検査者	16	13	12	16	8	9	10	
	率(%)	3.1	1.2	1.1	1.7	0.8	1.0	1.1	
乳 が ん	受診者	905	819	934	1,037	1,114	987	959	
	要精密検査者	40	33	32	40	45	45	43	
	率(%)	4.4	4.0	3.4	3.9	4.0	4.6	4.5	

各検診は、集団検診であり医療機関検診を除く。

資料：保健センター

5

主要死因別死亡者数

(単位:人)

区分	平成14年	15	16	17	18	19	20	21	22
総数	317	330	312	330	447	464	432	445	484
悪性新生物	84	92	82	97	113	129	119	95	125
糖尿病	3	5	8	5	7	9	7	9	10
心疾患	48	53	57	52	82	79	60	71	70
高血圧疾患	2	4	1	1	-	1	2	4	1
脳血管疾患	46	51	41	40	61	59	54	66	57
肺炎	27	29	18	17	32	30	43	39	43
肝疾患	3	3	4	6	4	6	2	4	5
腎不全	7	11	9	7	9	9	12	15	14
老衰	32	20	19	31	36	41	39	42	48
不慮の事故	12	18	13	15	15	9	11	16	19
その他	53	44	60	59	88	92	83	84	92

資料：茨城県保健福祉部厚生総務課

市内死因別死亡者数割合の推移

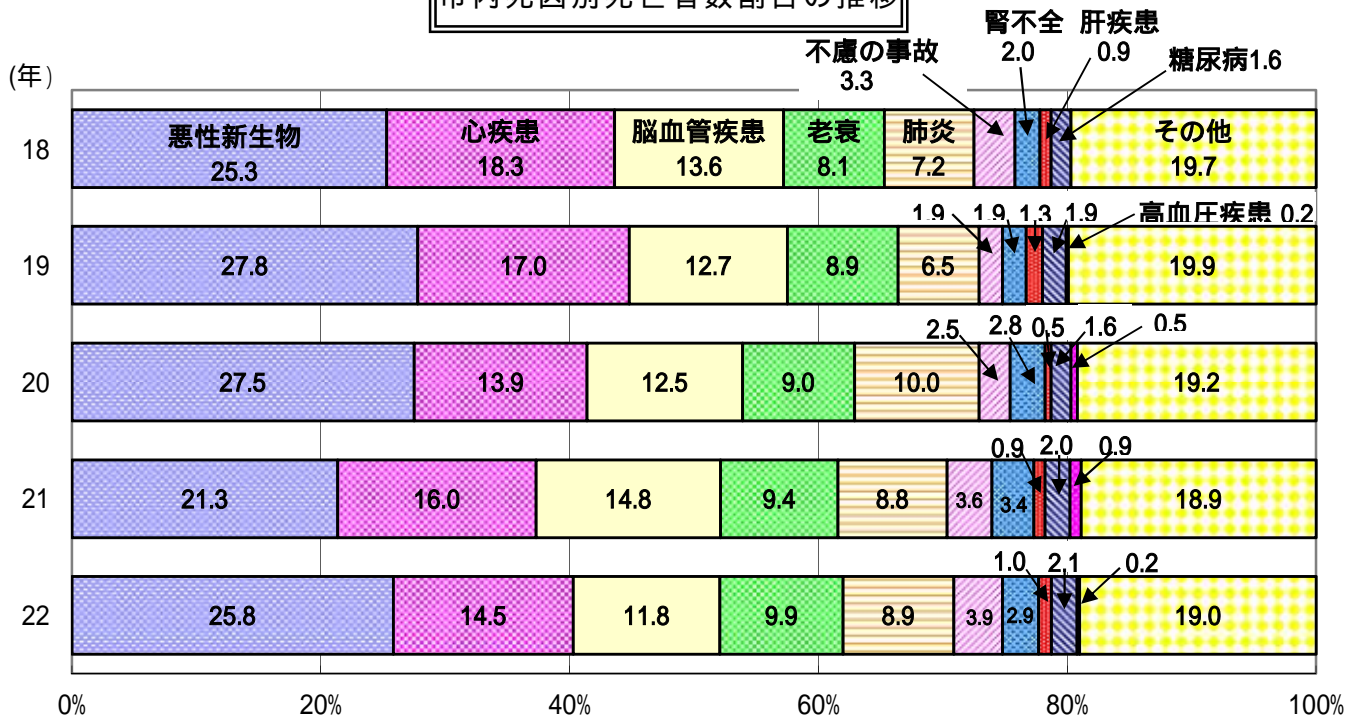

6

献血実施状況

(単位:人)

区分	平成20年	21	22	23
200ml 採血者	152	151	272	299
400ml 採血者	637	672	957	885
成分採血者	12	24	0	0
計	801	847	1,229	1,184

資料：保健センター

7

ごみ処理状況

(単位: t)

区 分	平 成 14年度	15	16	17	18	19	20	21	22	23	
処 理 量	13,222	13,536	13,700	14,852	16,640	12,929	15,339	14,729	14,808	15,244	
市 収 集	可燃ごみ	6,720	6,873	6,798	8,383	8,564	8,433	8,393	8,129	8,195	8,091
	不燃ごみ	803	782	746	876	878	680	639	503	569	577
	粗大ごみ	35	40	32	34	38	32	30	29	25	28
直接搬入	可燃ごみ	4,267	4,398	4,900	5,463	5,303	2,164	4,670	4,477	4,406	4,819
	不燃ごみ	293	279	256	283	313	238	278	221	186	227
	粗大ごみ	269	355	273	380	559	533	490	577	612	687
資 源 物	カン・ビン	265	310	243	324	305	300	267	403	430	363
	古 紙	510	430	376	551	584	442	473	263	286	302
	ペット ボトル	47	57	63	98	80	93	87	113	125	135
処 理	焼 却	10,987	11,271	11,698	12,289	13,867	10,597	11,577	12,606	13,146	13,536
	粗大ごみ 処理施設	1,400	1,455	11,307	1,572	1,788	1,482	1,059	1,330	1,392	1,518

「粗大ごみ処理施設」では粉碎後、選別を行い、資源化等をおこなっている。

資料：生活環境課

下妻地方広域事務組合ごみ処理施設 クリーンポート・きぬ

平成9年4月1日から、下妻市・八千代町・石下町(現常総市)・千代川村(現下妻市)のごみを適正に処理するため、最大1日当たり200tを処理できる全連続式のごみ焼却施設と、1日当たり45t処理できる粗大ごみ処理施設を兼ね備えた広域ごみ処理施設「クリーンポート・きぬ」が操業を開始しました。

施設のあらまし

建設概要

所在地：茨城県下妻市中居指字桑原1100番地

敷地面積：約38,000m²

着工：平成6年8月10日

竣工：平成9年3月31日

処理能力：ごみ処理施設 100t / 24h × 2炉

粗大ごみ処理施設 45t / 5h

建築概要

工場棟

ごみ焼却施設：鉄筋コンクリート造および鉄骨造
地下1階,地上3階
建築面積 3,054m² 延床面積6,394m²

粗大ごみ処理施設：鉄筋コンクリート造および鉄骨造
地下1階,地上3階
建築面積 2,492m² 延床面積4,162m²

管理棟：鉄筋コンクリート造2階
建築面積 632m² 延床面積1,100m²

煙突

外筒：鉄筋コンクリート造 直径6.6m

内筒：鋼板製2本 直径1.9m

高さ：59m

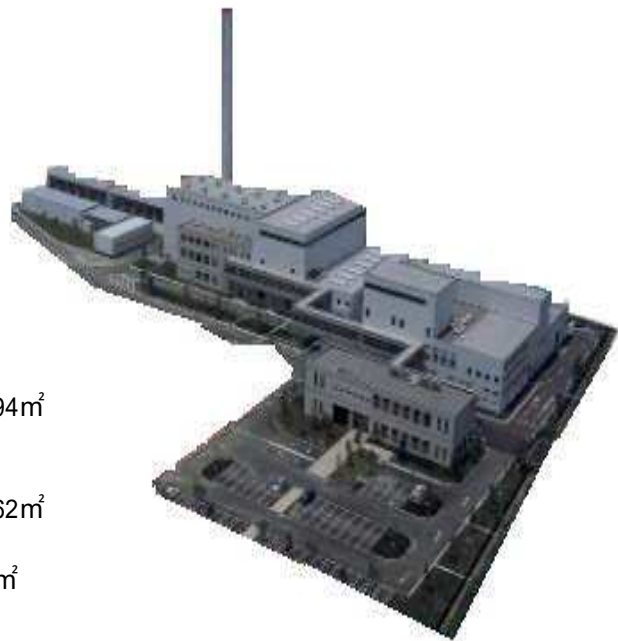

8

公害苦情発生状況

(単位:件)

区 分		平 成 14年度	15	16	17	18	19	20	21	22	23
総	数	68	67	97	137	129	95	92	91	65	99
ば	い 煙	29	24	38	60	54	54	45	39	35	48
汚	水	4	2	5	9	6	3	5	8	3	2
悪	臭	16	8	22	12	20	24	19	20	11	19
騒	音	8	5	3	5	17	5	9	9	7	9
振	動	1	1	-	1	-	-	-	-	1	2
廃	棄 物 等	-	-	20	29	19	2	4	6	1	5
そ	の 他	10	27	9	21	13	7	10	9	7	14

資料：生活環境課

9

火葬場利用状況

(単位:人)

区 分	総 数	死 体	死 胎
平成11年度	322	-	-
12	317	-	-
13	316	-	-
16	343	335	8
17	452	447	5
18	449	442	7
19	480	471	9
20	479	473	6
21	453	449	4
22	481	472	9
23	506	500	6

資料：生活環境課

8. 建設・水道

1

住居の種類・住宅の所有の関係別 一般世帯数、一般世帯人員、1世帯当たり人員

平成22年10月1日現在(単位:世帯、人)

区 分	世帯数	世帯人員	1世帯当たり人員
一 般 世 帯	14,869	44,454	3.0
住宅に住む一般世帯	14,619	44,196	3.0
主 世 帯	14,490	43,917	3.0
持 ち 家	10,969	36,491	3.3
公営・都市機構・公社の借家	332	980	3.0
民 営 の 借 家	2,848	5,849	2.1
給 与 住 宅	341	597	1.8
間 借 り	129	279	2.2
住宅以外に住む一般世帯	250	258	1.0

資料：国勢調査

2

住宅の所有の関係別住宅に住む一般世帯の推移

平成22年10月1日現在(単位:世帯)

区 分	総 数	持ち家	借 家			給与住宅	間借り
			総 数	公 営・ 都市機構・ 公社の借家	民営の借家		
住宅に住む一般世帯							
平成 2年	10,845	8,876	1,459	181	1,278	378	132
平成 7年	12,417	9,534	2,369	307	2,062	360	154
平成12年	13,614	10,138	2,842	368	2,474	449	185
平成17年	14,353	10,594	3,250	355	2,895	399	110
平成22年	14,869	10,969	3,180	332	2,848	341	129
増 加 率 (%)							
平成 2年～ 7年	14.5	7.4	62.4	69.6	61.3	4.8	16.7
平成 7年～ 12年	9.6	6.3	20.0	19.9	20.0	24.7	20.1
平成12年～ 17年	5.4	4.5	14.4	3.5	17.0	11.1	40.5
平成17年～ 22年	3.6	3.5	2.2	6.5	1.6	14.5	17.3

資料：国勢調査

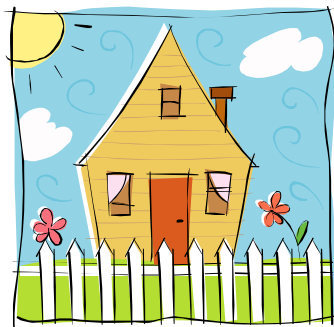

3

市営住宅

平成24年3月31日現在

住 宅 名	構 造	一 戸 当 た り 面 積 (m ²)	戸 数 (戸)
長 塚 住 宅	木 造 1 F	34.7	1
西 町 住 宅	中 層 3 F	68.0	14
今 峰 住 宅 A 棟	中 層 3 F	80.1	6
今 峰 住 宅 B 棟	中 層 3 F	78.2	8
新 堀 住 宅	木 造 1 F	28.1	3
本 宿 住 宅	木 造 1 F	28.0	2
新 石 堂 住 宅 A 棟	中 層 3 F	77.0	6
新 石 堂 住 宅 B 棟	中 層 3 F	73.0	6
新 石 堂 住 宅 C 棟	中 層 3 F	77.0	12
陣 屋 住 宅	中 耐 3 F	70.4	12
石 堂 住 宅 A 棟	中 耐 4 F	68.8	16
石 堂 住 宅 B 棟	中 耐 4 F	71.3	16
石 堂 住 宅 C 棟	中 耐 4 F	71.3	16
石 堂 住 宅 D 棟	中 耐 4 F	71.3	16
石 堂 住 宅 E 棟	中 耐 4 F	68.8	6
大 宝 住 宅	木 造 2 F	69.6	4
小 島 西 側 住 宅	木 造 2 F	77.9	12

中耐：中層耐火構造

資料：建設課

4

雇用促進住宅

平成24年3月31日現在

区 分	構 造	一 戸 当 た り 面 積 (m ²)	戸 数 (戸)
雇用促進住宅高道祖宿舍	鉄筋コンクリート5F(2棟)	63.31	80
雇用促進住宅上妻宿舍	鉄筋コンクリート5F(2棟)	63.46	80

資料：産業振興課

5

建築確認申請受付件数の推移

(単位:件)

区 分	平成16年度	17	18	19	20	21	22	23
総 数	104	103	66	39	54	21	9	17
専 用 住 宅	62	49	31	19	14	7	1	4
併 用 住 宅	1	6	2	3	1	-	-	1
店 舗	-	6	-	1	1	-	-	-
遊 技 場 等	-	-	-	-	-	-	-	-
料 理 飲 食 店 等	-	-	-	-	1	-	-	-
百 貨 店 等	-	-	-	-	-	-	-	-
旅 館 等	3	1	-	-	-	-	-	-
共 同 住 宅	1	-	3	-	-	-	-	-
病 院 等	1	-	-	-	1	-	-	-
工 場 等	2	4	3	3	5	2	-	2
工 作 物 等	5	8	13	1	22	4	2	2
そ の 他	29	29	14	12	9	8	6	8

資料：建設課

6

市道の状況

各年度3月31日現在(単位:m)

区 分	実 延 長	改 良 ・ 未 改 良 別 内 訳			路 面 別 内 訳		種 類 別 内 訳	
		改良済延長	未改良延長	自 動 車 交 通 不 能	舗 装 道	未舗装延長	道路延長	橋梁延長
平成14年度	1,049,383	326,738	722,645	341,915	671,408	377,975	1,047,000	2,383
15	1,047,044	326,791	720,253	339,800	678,394	368,650	1,044,670	2,374
16	1,051,506	336,799	714,707	333,274	688,080	363,426	1,049,143	2,363
17	1,049,173	339,974	709,199	329,717	688,582	360,591	1,046,813	2,360
18	1,049,441	341,854	707,587	329,227	689,988	359,453	1,047,075	2,366
19	1,050,234	342,815	707,419	326,977	690,159	360,075	1,047,873	2,361
20	1,051,721	344,044	707,677	326,802	691,284	360,437	1,049,462	2,259
21	1,046,202	345,790	700,412	318,239	692,202	354,000	1,043,950	2,252
22	1,039,128	350,454	688,674	296,406	699,766	339,362	1,036,883	2,245
23	1,027,977	349,408	678,569	278,078	701,816	326,161	1,025,666	2,311

資料：建設課

7

市内の国道と県道の状況

平成22年4月1日現在(単位:m)

種別	路線名	実延長	舗装道延長	改良済延長	橋梁延長
総数		70,516	70,516	66,529	1,710
国道	125号	8,619	8,619	8,619	570
	294号	11,002	11,002	11,002	125
県道	結城下妻線	5,917	5,917	5,906	4
	下妻常総線	5,960	5,960	4,639	18
	下妻真壁線	4,455	4,455	4,449	237
	赤浜谷田部線	3,617	3,617	3,197	6
	沼田下妻線	1,688	1,688	-	-
	下妻停車場線	966	966	966	-
	大宝停車場線	644	644	376	-
	山王下妻線	5,890	5,890	5,890	167
	谷和原筑西線	10,269	10,269	10,269	77
	つくば古河線	7,410	7,410	7,379	486
	皆葉崎房線	2,154	2,154	2,154	6
	高崎坂東線	1,683	1,683	1,683	14
宗道停車場線	242	242	-	-	

上記数値は、茨城県道路現況調査資料による。

資料：建設課

8

都市公園・児童公園設置状況

平成24年4月1日現在

種類	名称	所在地	面積 (㎡)
都市公園	広域公園	砂沼広域公園	長塚乙4番地1 255,600
	総合公園	小貝川ふれあい公園	堀籠1650番地1 282,260
	近隣公園	やすらぎの里公園	大園木251番地1 28,990
	街区公園	多賀谷城跡公園	本城町2丁目50番地 12,316
	"	上町公園	下妻丁232番地 4,115
	"	三道地公園	下妻丁124番地4 918
	"	陣屋公園	下妻甲1番地4 672
	"	本宿公園	本宿町1丁目22番地 1,363
	"	つくば下妻工業団地公園	大木1000番地5 10,178
	"	つくば下妻第二工業団地公園	半谷1100番地18 6,515
児童公園	児童公園	千代川緑地公園	鬼怒250番地 12,909
		東部中央公園	本城町3丁目50番地 5,500
		豊加美地区児童遊園	加養110番地3 661
		騰波ノ江地区児童遊園	若柳228番地1 3,813
		大宝地区児童遊園	大串740番地1 225
		高道祖地区児童遊園	高道祖1004番地2 200
今泉240番地 765	今泉240番地	765	
宗道209番地3 732	宗道209番地3	732	

資料：都市整備課・子育て支援課

9

上水道の普及状況

各年度3月31日現在

区 分	計 画 給 水 区 域 内 戸 数		給 水 件 数		普 及 率 (%)
	戸 数 (戸)	人 口 (人)	件 数 (件)	人 口 (人)	
平成16年度	13,540	41,903	11,467	36,243	86.5
17	14,001	43,154	12,158	37,437	86.8
18	14,713	45,287	12,907	39,739	87.7
19	14,609	45,694	13,184	39,940	87.4
20	15,183	45,526	13,321	40,114	88.1
21	15,261	45,305	13,305	40,152	88.6
22	14,788	44,786	13,559	39,930	89.1
23	14,924	44,389	13,776	40,042	90.2

資料：上下水道課

10

上水道の状況

各年度3月31日現在

区 分	給水人口 (人)	給水件数 (件)	年間配水量 (m^3)	年 間 有収水量 (m^3)	有収率 (%)	1日最大 給水量 (m^3)	1日平均 給水量 (m^3)	1人1日 最 大 給水量 (l)	1人1日 平 均 給水量 (l)
平成16年度	36,243	11,467	3,217,975	3,155,039	98.0	10,444	8,816	283	238
17	37,437	12,158	3,257,440	3,104,850	95.3	10,381	8,924	277	227
18	39,739	12,907	3,341,658	3,294,160	98.6	10,158	9,155	256	227
19	39,940	13,184	3,489,549	3,342,995	95.8	10,028	9,534	251	229
20	40,114	13,321	3,377,919	3,265,511	96.7	10,256	9,255	256	223
21	40,152	13,305	3,506,509	3,303,942	94.2	10,914	9,607	272	225
22	39,930	13,559	3,443,455	3,366,498	97.8	11,708	9,434	293	231
23	40,042	13,776	3,597,595	3,390,128	94.2	11,023	9,829	275	231

資料：上下水道課

上水道の年間配水量及び普及率の推移

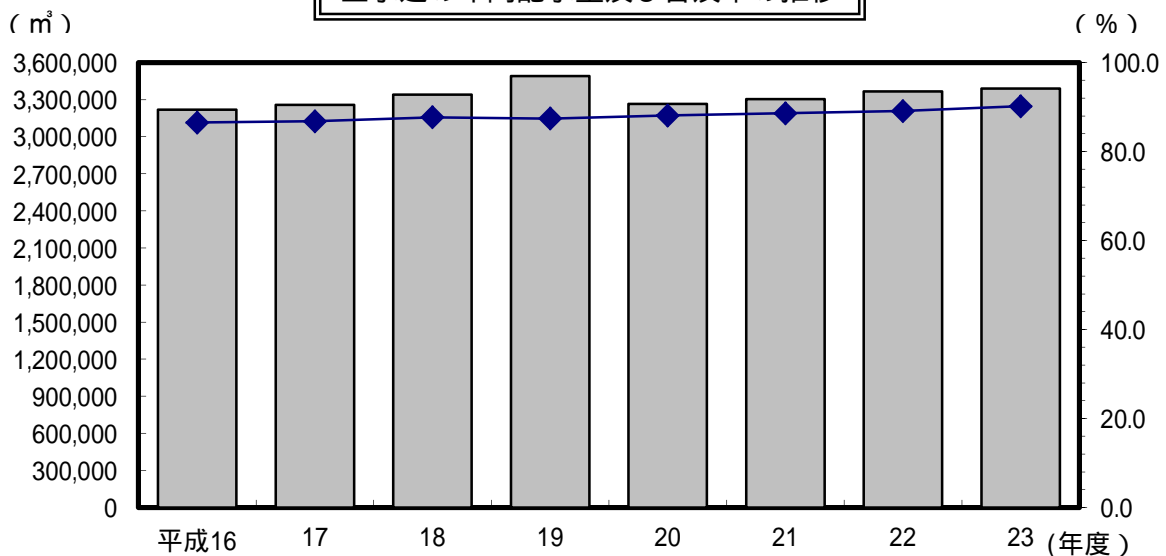

区分	普及率 (%)	水洗化率 (%)	排水設備 設置件数 (件)	管渠整備延長		整備面積 (ha)	処理開始 面積 (ha)	年間 総流入量 (千m ³)
				幹線管渠 (m)	枝線管渠 (m)			
平成16年度	18.7	43.5	756	7,504	46,667	257.2	240.2	474
17	21.6	42.3	1,100	10,883	71,865	386.0	357.5	564
18	23.0	44.8	1,491	10,883	72,231	400.0	386.0	619
19	23.8	51.0	1,777	10,883	75,472	409.2	400.0	662
20	23.9	53.0	1,876	10,883	78,057	419.6	409.2	718
21	25.2	56.8	2,133	10,883	82,264	440.6	424.9	734
22	27.0	58.3	2,344	11,559	87,054	458.4	458.4	785
23	27.3	61.5	2,535	11,891	88,563	464.4	464.4	830

資料：上下水道課



鬼怒小貝流域下水道

計画の概要

鬼怒川、小貝川などの水の汚れをふせぎ、住民の暮らしを快適にし、保健衛生の向上をはかります。

全体計画	
計画面積	・・・ 約4,339.4ha
計画処理人口	・・・ 約10.7万人
計画処理水量	・・・ 約6.2万m ³ /日
幹線管渠延長	・・・ 31.6km
処理場面積	・・・ 14.7ha
処理方式	・・・ 標準活性汚泥法 + 凝集沈殿 + 急速砂ろ過
放流先	・・・ 鬼怒川

9. 運輸・通信

1

市内各駅旅客状況

(単位:人)

区 分		平成18年度	19	20	21	22	23	
宗 道	乗 客	年 間	45,522	47,151	52,416	44,463	42,375	37,561
		1日平均	126	131	146	123	118	104
	降 客	年 間	57,478	59,317	63,746	53,471	49,825	44,644
		1日平均	158	164	177	148	138	124
下 妻 駅	乗 客	年 間	236,753	280,017	300,328	280,690	278,302	272,599
		1日平均	654	773	829	775	769	752
	降 客	年 間	284,767	276,998	273,948	236,492	239,455	239,584
		1日平均	786	764	757	654	663	662
大 宝 駅	乗 客	年 間	8,562	9,314	10,461	9,222	9,669	10,199
		1日平均	24	26	29	26	27	28
	降 客	年 間	17,750	19,320	20,470	15,682	16,810	16,784
		1日平均	49	53	56	44	46	46
騰 波 ノ 江 駅	乗 客	年 間	5,453	7,547	8,891	8,954	9,028	8,821
		1日平均	16	21	25	25	26	25
	降 客	年 間	14,959	19,984	22,718	17,254	16,039	15,531
		1日平均	42	55	63	47	45	43

資料：関東鉄道(株)

市内各駅1日当たり乗降客数の推移

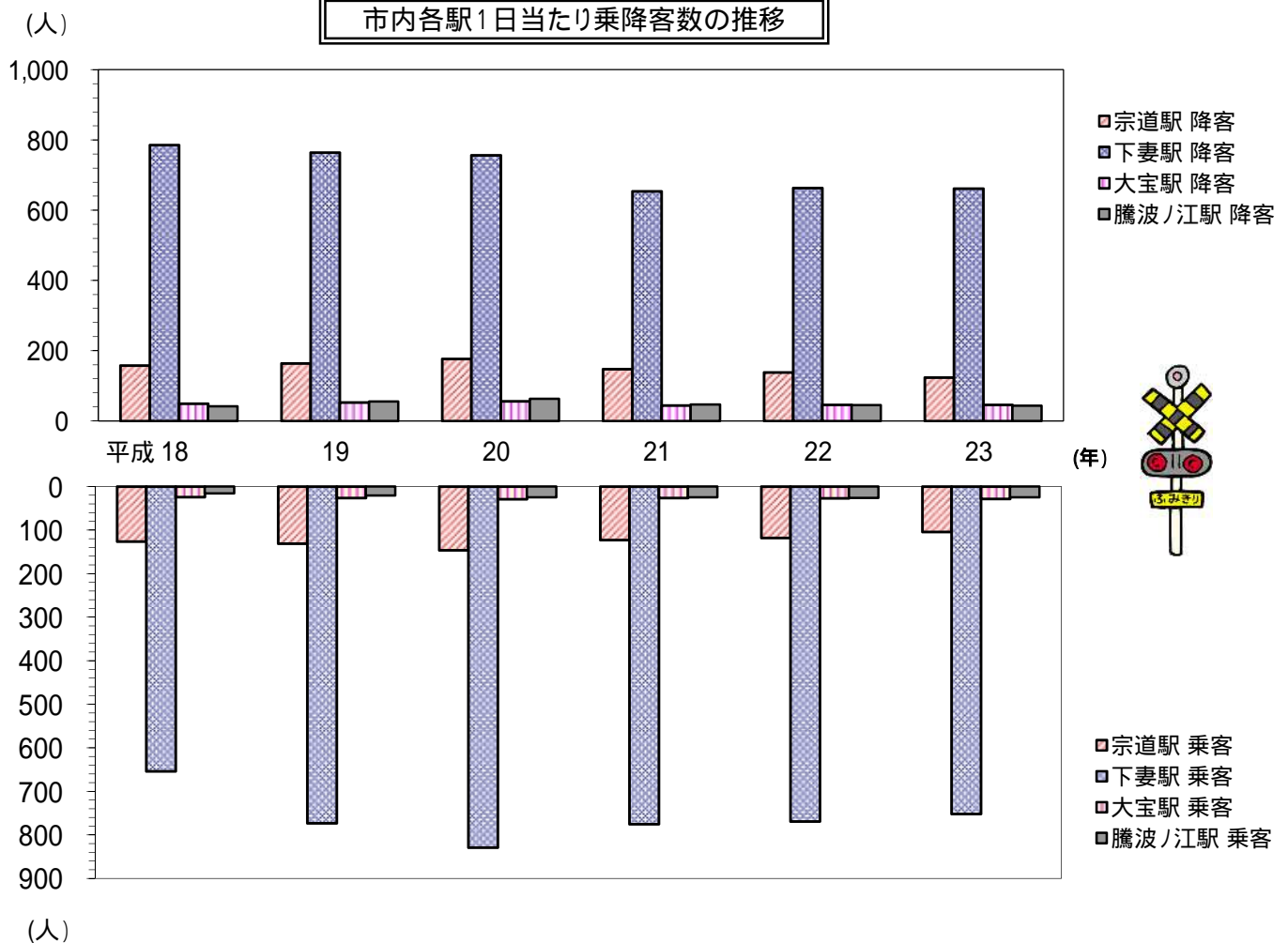

2

路線バスの利用状況

(単位:人)

区 分	路 線 数	1日運行回数(往復)	1日平均乗降客数	年間乗降客数
平成18年度	5	27	705	257,331
19	3	24	698	254,758
20	2	23	697	254,248
21	2	23	696	254,062
22	2	23	694	253,288
23	2	23	689	251,485

1日平均乗降客数1ヶ月を30日として算出しているものである。

資料: 関鉄パープルバス(株)

1日平均乗降客数・年間乗降客数は、全路線上の数字である。

3

自動車車種別登録台数

各年度3月31日現在(単位:台)

区 分	総 数	貨 物 用			乗合自動車		乗 用 車		特 殊 用途車	大 型 特殊車	自 動 二輪車 (250cc以上)
		普通車	小 型 四輪車	被けん いん車	普通車	小型車	普通車	小型車			
平成14年	22,509	1,585	2,080	246	69	95	6,593	10,772	539	52	478
15	22,629	1,639	2,018	289	75	96	6,887	10,593	506	52	474
16	22,790	1,629	1,951	284	76	97	7,101	10,605	495	51	501
17	34,865	2,358	2,810	293	78	118	10,923	16,893	659	85	648
18	34,292	2,409	2,694	299	81	122	10,900	16,396	652	87	652
19	33,821	2,374	2,638	324	82	113	10,761	16,090	658	84	697
20	26,024	1,901	2,011	300	81	96	8,530	11,931	475	54	645
21	26,342	1,887	1,995	329	78	100	8,544	12,186	484	54	685
22	32,444	2,242	2,381	344	76	98	10,054	15,776	629	78	766
23	32,549	2,241	2,355	358	65	101	10,217	15,774	574	75	789

資料: 茨城陸運支局 土浦自動車検査登録事務所

4

軽自動車車種別登録台数

各年度4月1日現在(単位:台)

区 分	総 数	原 動 機 付	軽 自 動 車				小型特殊 自動車	二 輪 の 小型自動車
			二輪車	三輪車	四 輪 車			
					貨 物	乗 用		
平成15年度	13,477	2,815	334	0	4,101	3,553	2,149	525
16	13,648	2,749	350	0	4,055	3,883	2,087	524
17	13,801	2,617	354	0	4,041	4,272	1,959	558
18	18,326	3,249	450	1	5,485	6,173	2,332	636
19	18,781	3,151	445	1	5,477	6,801	2,258	648
20	19,353	3,087	479	1	5,474	7,438	2,195	679
21	19,705	2,968	474	0	5,425	8,014	2,118	706
22	20,090	2,898	473	0	5,423	8,498	2,067	731
23	20,456	2,813	473	0	5,324	9,085	2,016	745
24	20,828	2,738	480	0	5,413	9,438	1,975	784

資料: 税務課

5

市内郵便施設数

区 分	総 数	郵便局			切手類販売所	ポスト
		日本郵便 下妻支店	簡易郵便局	郵便局会社		
平成19年度	160	1	1	7	77	74
20	161	1	1	7	77	75
21	161	1	1	7	77	75
22	159	1	1	7	73	77
23	158	1	1	7	72	77

資料：郵便事業(株)下妻支店

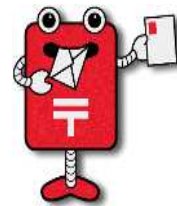

6

内国郵便物引受配達数(一日平均物数)

各年5月調査

区 分	普 通 郵 便				小 包 郵 便			
	普 通		書 留 ・ 速 達		普 通		書 留 ・ 速 達	
	引 受	配 達	引 受	配 達	引 受	配 達	引 受	配 達
平成15年度	6,901	19,287	108	377	24	94	4	14
16	5,342	18,952	79	301	45	99	3	13
17	4,882	17,204	94	403	64	113	2	12
18	6,066	17,910	99	328	63	133	2	13
19	5,402	16,340	180	474	69	214	3	15
20	4,093	14,066	61	286	84	147	11	23
21	6,092	15,219	62	326	86	139	8	23
22	6,071	14,674	69	292	74	104	9	8
23	6,521	12,328	66	265	114	217	8	6

資料：郵便事業(株)下妻支店

10. 教育・文化

1

小・中・高等学校教員及び児童・生徒数の推移

(単位:人)

区	分	平成 15年度	16	17	18	19	20	21	22	23	24	
小 学 校	学 校 数	10	10	10	10	10	10	10	10	10	10	
	学 級 数	116	116	116	114	117	114	111	110	113	113	
	教員数 (本務者)	総 数	173	174	174	173	174	175	173	164	167	167
		男	60	57	59	58	60	58	60	59	59	58
		女	113	117	115	115	114	117	113	105	108	109
	児童数	総 数	2,838	2,822	2,806	2,772	2,791	2,753	2,734	2,679	2,623	2,564
		男	1,469	1,448	1,420	1,405	1,425	1,414	1,394	1,366	1,350	1,308
		女	1,369	1,374	1,386	1,367	1,366	1,339	1,340	1,313	1,273	1,256
	職員数(本務者)	20	18	20	17	17	14	16	15	15	15	
	中 学 校	学 校 数	3	3	3	3	3	3	3	3	3	3
学 級 数		48	47	47	48	48	46	45	46	45	45	
教員数 (本務者)		総 数	97	96	93	93	93	88	88	89	92	96
		男	58	59	58	57	57	54	54	48	52	55
		女	39	37	35	36	36	34	34	41	40	41
生徒数		総 数	1,510	1,488	1,489	1,465	1,413	1,392	1,346	1,364	1,342	1,338
		男	765	758	770	763	744	719	699	703	678	669
		女	745	730	719	702	669	673	647	661	664	669
職員数(本務者)		7	6	6	5	5	5	5	5	5	5	
高 等 学 校		学 校 数	2	2	2	2	2	2	2	2	2	2
	学 級 数	42	42	42	42	42	42	42	42	42	42	
	教員数 (本務者)	総 数	99	99	99	99	99	100	100	99	98	101
		男	75	77	80	78	80	76	75	71	68	68
		女	24	22	19	21	19	24	25	28	30	33
	生徒数	総 数	1,672	1,666	1,673	1,670	1,667	1,665	1,660	1,666	1,668	1,677
		男	748	775	780	776	773	822	844	861	833	795
		女	924	891	893	894	894	843	816	805	835	882
	職員数(本務者)	16	16	17	16	15	13	15	14	12	13	

資料：学校教育課・学校基本調査

2

幼稚園の状況

(単位:人)

区	分	平成 15年度	16	17	18	19	20	21	22	23	24	
幼 稚 園	園 数	9	9	9	9	9	9	9	9	9	9	
	教員数 (本務者)	総 数	43	44	34	31	44	43	41	42	42	41
		男	2	3	1	1	1	1	1	1	2	2
		女	41	41	33	30	43	42	40	41	40	39
	児童数	総 数	589	617	601	609	570	533	528	488	481	451
		男	291	322	304	308	294	279	275	249	241	232
		女	298	295	297	301	276	254	253	239	240	219
	職員数(本務者)	3	2	2	2	2	2	-	-	-	-	

資料：学校教育課

3

幼稚園別・年齢別園児数

各年5月1日現在(単位:人)

区 分	年 次	総 数			3 歳 児	4 歳 児	5 歳 児
		総数	男	女			
総 数	平成19年度	570	294	276	98	204	268
	24	451	232	219	65	189	197
市 立 総 数	19	323	168	155	0	141	182
	24	247	112	135	0	119	128
大 宝	19	33	15	18	0	11	22
	24	25	15	10	0	16	9
騰 波 ノ 江	19	18	7	11	0	6	12
	24	8	2	6	0	6	2
上 妻	19	75	41	34	0	34	41
	24	52	24	28	0	22	30
豊 加 美	19	46	22	24	0	20	26
	24	36	17	19	0	18	18
高 道 祖	19	36	24	12	0	18	18
	24	39	16	23	0	20	19
ち よ か わ	19	115	59	56	0	52	63
	24	87	38	49	0	37	50
私 立 総 数	19	247	126	121	98	63	86
	24	204	120	84	65	70	69
下 妻 小 友	19	65	39	26	31	13	21
	24	38	19	19	14	10	14
下 妻 い ず み	19	57	22	35	19	13	25
	24	47	30	17	14	20	13
ふ た ば 文 化	19	125	65	60	48	37	40
	24	119	71	48	37	40	42

資料：学校教育課

4

小学校別・学年別児童数

各年5月1日現在(単位:人)

区 分	年 次	総 数			1年	2年	3年	4年	5年	6年
		総数	男	女						
総 数	平成19年度	2,791	1,425	1,366	477	439	474	485	431	485
	24	2,564	1,308	1,256	382	412	440	405	455	470
下 妻	19	755	375	380	143	118	126	140	95	133
	24	735	352	383	108	122	133	113	117	142
大 宝	19	267	138	129	43	54	52	51	39	28
	24	235	102	133	43	45	35	29	40	43
騰 波 ノ 江	19	147	73	74	24	16	27	24	27	29
	24	118	63	55	20	16	19	19	23	21
上 妻	19	449	226	223	60	81	83	81	65	79
	24	383	202	181	55	54	76	60	76	62
総 上	19	197	92	105	28	33	30	31	30	45
	24	134	65	69	14	17	25	26	26	26
豊 加 美	19	208	108	100	41	35	25	35	38	34
	24	194	102	92	27	30	26	30	40	41
高 道 祖	19	201	106	95	37	26	32	34	39	33
	24	216	125	91	35	45	34	36	29	37
宗 道	19	310	166	144	52	43	53	50	54	58
	24	299	161	138	43	48	59	44	55	50
大 形	19	205	113	92	42	25	39	31	33	35
	24	211	116	95	29	28	29	42	41	42
蚕 飼	19	52	28	24	7	8	7	8	11	11
	24	39	20	19	8	7	4	6	8	6

資料：学校教育課

5

中学校別・学年別生徒数

各年5月1日現在(単位:人)

区 分	年次	総 数			1 年	2 年	3 年
		総数	男	女			
総 数	平成19年度	1,413	744	669	458	465	490
	24	1,338	669	669	414	455	469
下 妻 中	19	665	353	312	203	218	244
	24	673	330	343	212	220	241
東 部 中	19	450	235	215	155	143	152
	24	396	199	197	125	134	137
千 代 川 中	19	298	156	142	100	104	94
	24	269	140	129	77	101	91

資料：学校教育課

6

高等学校学年別生徒数

(単位:人)

区 分	年次	総 数			1年	2年	3年
		総 数	男	女			
下 妻 市	平成19年度	1,667	773	894	560	554	553
	24	1,677	795	882	560	559	558

資料：学校基本調査

7

中学校卒業生卒業後の状況

各年5月1日現在(単位:人)

区 分		平成15	16	17	18	19	20	21	22	23	24
卒 業 者	総 数	512	532	481	493	507	491	465	460	470	422
	男	255	266	251	244	264	265	238	243	237	221
	女	257	266	230	249	243	226	227	217	233	201
進 学 者	総 数	490	515	470	478	492	480	447	449	457	408
	男	244	254	245	234	253	256	228	237	230	211
	女	246	261	225	244	239	224	219	212	227	197
就 職 者	総 数	1	6	3	2	3	1	-	2	-	6
	男	-	5	2	2	3	1	-	2	-	4
	女	1	1	1	-	-	-	-	-	-	2
無 業 者	総 数	16	9	8	11	12	8	17	11	12	6
	男	6	5	4	6	8	6	9	6	6	4
	女	10	4	4	5	4	2	8	5	6	2
教 育 訓 練 機 関 等 入 学 者	総 数	5	2	-	1	-	2	1	-	1	2
	男	5	2	-	1	-	2	1	-	1	2
	女	-	-	-	-	-	-	-	-	-	-
死 亡 ・ 不 詳 の 者	総 数	-	-	-	1	-	-	-	-	-	-
	男	-	-	-	1	-	-	-	-	-	-
	女	-	-	-	-	-	-	-	-	-	-
進 学 率		95.7	96.8	97.7	97.0	97.0	97.7	96.1	97.6	97.2	96.7
就 職 率		0.2	1.1	0.6	0.4	0.6	0.2	-	0.4	-	1.4

資料：学校教育課

各年5月1日現在(単位:人)

区 分		平成17年	18	19	20	21	22	23	
卒 業 者	総 数	549	553	547	552	545	541	543	
	男	247	258	261	247	254	260	293	
	女	302	295	286	305	291	281	250	
進 学 者	総 数	357	380	380	386	400	381	392	
		男	166	186	188	176	198	186	216
		女	191	194	192	210	202	195	176
	大 学	男	166	183	186	175	197	186	216
		女	148	159	172	182	195	184	166
	短 大	男	-	3	2	1	1	-	-
		女	43	35	20	28	7	11	10
	大学・短期大学の別科・高等学校の専攻科	男	-	-	-	-	-	-	-
		女	-	-	-	-	-	-	-
就 職 者	総 数	22	29	20	17	23	17	22	
	男	6	12	8	10	7	6	8	
	女	16	17	12	7	16	11	14	
一時的な仕事に就いたもの	総 数	12	6	8	-	-	-	2	
	男	3	1	-	-	-	-	-	
	女	9	5	8	-	-	-	2	
専修学校・各種学校 公共職業訓練施設等 入学(所)者	総 数	140	122	118	101	66	133	125	
	男	60	49	53	27	19	62	68	
	女	80	73	65	74	47	71	57	
上 記 以 外 の 者	総 数	18	16	21	48	56	10	2	
	男	12	10	12	34	30	6	1	
	女	6	6	9	14	26	4	1	
その他(死亡・不詳)	総 数	-	-	-	-	-	-	-	
	男	-	-	-	-	-	-	-	
	女	-	-	-	-	-	-	-	
進 学 率		84.3	85.2	85.2	84.0	84.8	85.4	85.8	
就 職 率		4.0	5.4	3.7	3.1	4.2	3.1	4.1	

資料：茨城の学校統計

「上記以外の者」とは、家事手伝いをしている者、外国の学校等に入学した者又は進学・就職者等に該当しない者で、進路が未定であることが明らかな者である。





図 書 館

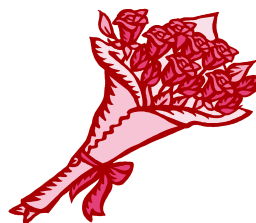

読書の喜びをもっと気軽にもっと身近に……。下妻市では、平成13年10月に市立図書館がオープンしました。

明るく広々とした空間の中で、たくさんの本を読むことができ、また、ビデオを見たり、CDを聞いたり、パソコンをしたりと様々な分野にわたり、学習活動ができるようになりました。

建物概要

1階	開架閲覧室	1,350㎡	2階	映像ホール	212㎡
	児童室	208㎡		読書室	162㎡
	対面朗読室	18㎡		集会室	81㎡
	交流ホール	265㎡		会議室	73㎡
	休憩ラウンジ	62㎡		ラウンジ	292㎡
	閉架書庫	214㎡		ボランティアルーム	76㎡
	B M書庫	44㎡		閉架書庫	160㎡
	B M車庫	52㎡		準閉架書庫	135㎡
	事務・作業スペース	236㎡		トイレ・その他	77㎡
	トイレ・倉庫・その他	173㎡		駐輪場	200台

開館時間：火曜日～金曜日(平日)

利用時間 午前 9時～午後 9時

閲覧時間 午前10時～午後 7時

土曜日・日曜日・祝日

利用時間 午前 9時～午後 5時

閲覧時間 午前 9時～午後 5時

休館日：毎週月曜日(祝日に当たるときは開館)

年末年始(12/28～翌年1/4)

月末整理日(月末が月曜日の場合はその翌日)

特別整理期間

臨時休館日

9

年齢別市立図書館利用者数

平成23年4月～平成24年3月(単位:人)

区分	開館日数	総計	児童総数		一般総数										
			0～6	7～12	13～15	16～18	19～22	23～29	30～39	40～49	50～59	60～69	70歳以上		
4月	25	4,132	621	129	492	3,511	99	45	69	298	749	696	688	597	270
5月	24	4,269	634	140	494	3,635	94	47	61	290	781	785	719	587	271
6月	17	3,033	451	110	341	2,582	66	46	51	185	574	580	492	398	190
7月	27	5,577	1,112	180	932	4,465	210	77	90	291	1,060	969	772	669	327
8月	26	5,950	1,347	183	1,164	4,603	198	100	74	281	1,108	1,004	826	700	312
9月	24	4,189	631	140	491	3,558	93	71	71	230	745	752	689	635	272
10月	27	4,553	732	174	558	3,821	79	77	70	236	775	881	748	675	280
11月	23	4,195	692	158	534	3,503	71	54	63	234	773	781	682	597	248
12月	23	3,922	606	143	463	3,316	65	46	81	206	667	781	618	596	256
1月	23	4,243	668	152	516	3,575	68	41	74	251	767	841	646	641	246
2月	23	4,457	639	167	472	3,818	71	80	78	256	789	866	707	705	266
3月	26	4,585	776	191	585	3,809	81	90	67	228	808	797	709	747	282
計	288	53,105	8,909	1,867	7,042	#####	1,195	774	849	2,986	9,596	9,733	8,296	7,547	3,220
1日平均		184	31	6	24	153	4	3	3	10	33	34	29	26	11
月平均		4,425	742	156	587	3,683	100	65	71	249	800	811	691	629	268

利用者：開架閲覧室を利用する者

資料：市立図書館

10

市立図書館貸出状況

(単位:冊)

区分	貸出計	一般書	ヤングアダルト	コミック	参考図書	児童図書	雑誌	C D	ビデオ	D V D	その他
平成21年度	235,707	97,986	3,541	22,413	12	70,410	17,432	7,323	8,851	7,738	1
22	217,033	91,297	3,326	15,918	9	70,250	16,355	6,211	6,574	6,823	0
23	237,931	99,798	3,152	19,158	6	79,975	17,812	6,010	3,075	8,945	0

資料：市立図書館

11

市立図書館種類別蔵書数

平成24年3月31日現在(単位:冊)

一般書	合計	総記	哲学	歴史	社会科学	自然科学	技術*1	産業	芸術	言語
	122,542	1,739	4,232	9,341	16,888	9,614	13,204	4,996	10,155	1,638
児童書	合計	総記	哲学	歴史	社会科学	自然科学	技術	産業		
	30,513	408	261	1,418	1,766	2,753	1,063	683		
A V 資料	合計	C D	ビデオ	D V D	雑誌	新聞	その他(地図・電話帳)			
	7,137	3,482	2,249	1,406	148誌	18紙	概ね1000点			



*1パソコン含む、*2小説・エッセイ含む、*3大活字本等、*4参考図書含む

資料：市立図書館

市立図書館一般書における種別蔵書割合

平成24年3月31日現在

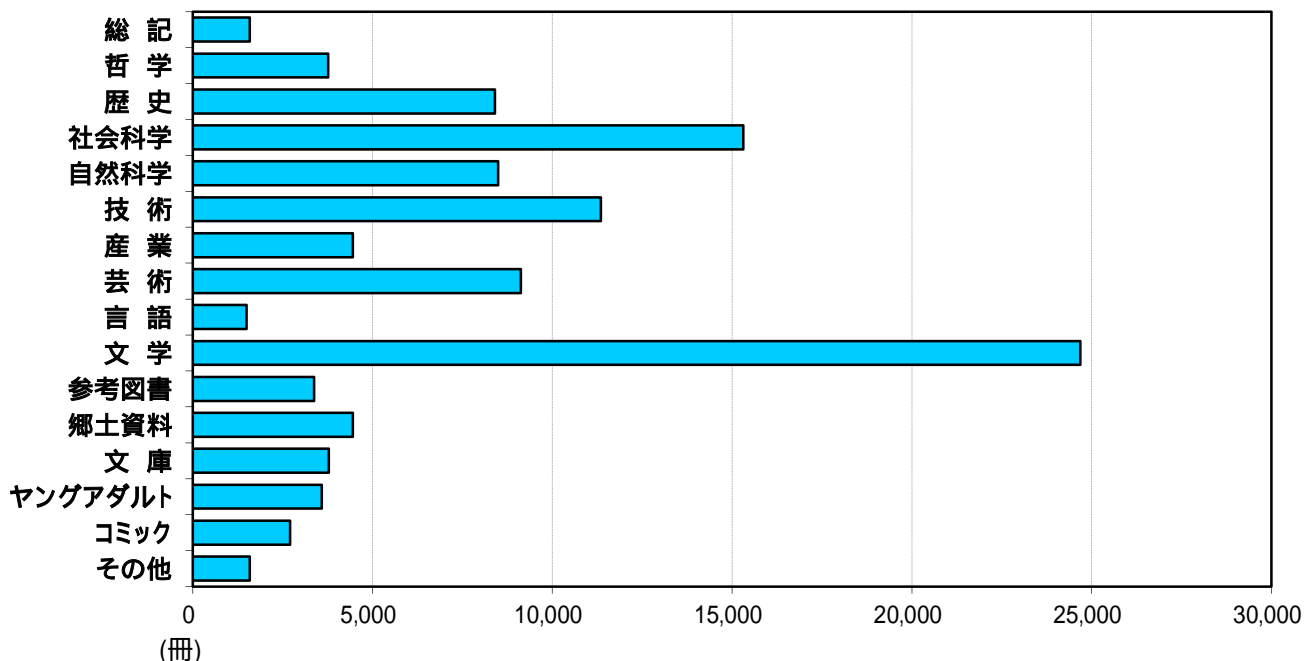

(単位:回、人)

区 分		平成19年度	20	21	22	23		
下 妻 公 民 館	総 数	回 数	3,009	3,057	3,062	2,739	2,460	
		参加人数	63,866	56,879	55,801	48,592	48,554	
	青少年団体	回 数	45	42	41	104	53	
		参加人数	697	834	1,052	2,500	957	
	婦人団体	回 数	393	439	535	413	336	
		参加人数	5,588	6,041	7,622	5,612	4,573	
	成人団体	回 数	916	921	873	841	727	
		参加人数	12,850	12,575	12,496	11,827	9,628	
	高齢者団体	回 数	42	18	15	4	14	
		参加人数	394	566	256	58	234	
	その他の団体	回 数	1,613	1,637	1,598	1,377	1,330	
		参加人数	44,337	36,863	34,375	28,595	33,162	
	大 宝 公 民 館	総 数	回 数	1,705	1,600	1,605	1,489	1,511
			参加人数	26,150	26,838	25,630	21,811	22,805
青少年団体		回 数	454	430	391	377	481	
		参加人数	12,166	13,291	12,311	11,245	13,174	
婦人団体		回 数	176	172	181	169	151	
		参加人数	2,579	1,931	1,525	1,515	1,237	
成人団体		回 数	679	671	707	641	528	
		参加人数	5,589	7,002	5,694	4,987	4,617	
高齢者団体		回 数	75	74	81	70	78	
		参加人数	178	301	364	285	208	
その他の団体		回 数	321	253	245	232	273	
		参加人数	5,638	4,313	5,736	3,779	3,569	
千 代 川 公 民 館		総 数	回 数	1,515	1,583	1,678	1,624	1,304
			参加人数	36,312	39,089	38,579	41,399	46,934
	青少年団体	回 数	56	45	39	57	22	
		参加人数	1,736	1,377	1,112	1,153	725	
	婦人団体	回 数	481	430	404	414	327	
		参加人数	6,597	5,333	5,522	7,901	3,703	
	成人団体	回 数	343	462	404	537	441	
		参加人数	5,147	8,962	6,912	12,856	9,320	
	高齢者団体	回 数	23	18	17	19	16	
		参加人数	919	608	679	749	520	
	その他の団体	回 数	612	628	814	597	498	
		参加人数	21,913	22,809	24,354	18,740	32,666	

平成23年3月11日から平成23年3月31日まで、東日本大震災の影響により臨時休館。

資料:下妻公民館・大宝公民館・千代川公民館

13

市民センター利用状況

(単位:件、人)

区分	高道祖 市民センター		上妻 市民センター		騰波ノ江 市民センター		豊加美 市民センター	
	件数	人員	件数	人員	件数	人員	件数	人員
平成19年度	456	11,056	455	31,465	316	6,047	285	5,538
20	457	9,595	499	17,778	403	6,095	273	3,695
21	429	12,485	511	25,609	424	8,487	189	4,658
22	436	8,480	362	9,339	559	6,051	212	4,289
23	420	7,685	352	7,263	472	4,317	467	3,551

資料：農政課

14

市民文化会館利用状況

(単位:件、人)

区分	総数		大ホール		会議場	
	利用件数	利用人員	利用件数	利用人員	利用件数	利用人員
平成19年度	242	50,933	77	41,680	165	9,253
20	218	61,795	69	52,055	149	9,740
21	178	58,967	57	49,756	121	9,211
22	157	45,918	43	37,004	114	8,914
23	202	59,062	71	50,530	131	8,532

平成22年度3月11日から平成23年度4月4日まで、東日本大震災の影響により貸出不可。 資料：自治振興公社

15

市営体育施設利用状況

(単位:件、人)

区分	総数		総合体育館		砂沼広域公園 野球場		柳原球場			
	件数	人員	件数	人員	件数	人員	野球場		テニスコート	
							件数	人員	件数	人員
平成20年度	2,365	102,536	1,730	54,271	237	16,154	180	23,740	218	8,371
21	2,537	94,164	1,835	54,001	220	13,144	188	18,079	294	8,940
22	2,288	91,923	1,644	46,036	227	15,565	178	21,174	239	9,148
23	2,028	65,434	1,757	47,598	0	0	50	8,657	221	9,179

区分	総数		千代川運動公園					
	件数	人員	野球場		多目的広場		ふれあいハウス	
			件数	人員	件数	人員	件数	人員
平成20年度	3,316	93,791	210	8,176	199	8,138	191	4,576
21	3,093	80,481	210	7,606	186	7,867	165	3,172
22	2,772	69,812	210	7,200	184	7,455	112	2,558
23	2,112	52,983	135	10,447	53	2,063	93	1,915

区分	千代川体育館				千代川第2体育館			
	体育館		テニスコート		体育館		グラウンド	
	件数	人員	件数	人員	件数	人員	件数	人員
平成20年度	1,512	53,772	706	5,959	397	9,005	101	4,165
21	1,319	43,991	691	5,431	415	8,241	107	4,173
22	1,451	38,782	603	5,397	106	4,210	106	4,210
23	1,221	32,483	586	5,235	0	0	24	840

資料：生涯学習課

16

勤労青少年ホーム利用状況

(単位:件、人)

区 分	総 数		ホ ー ム 主催・共催		団 体				1 日 平 均	
	件 数	利用人員	件 数	利用人員	青 年		そ の 他		件 数	利用人員
					件 数	利用人員	件 数	利用人員		
平成19年度	850	8,876	86	563	75	653	689	7,660	3	30
20	812	9,493	92	877	89	817	631	7,799	3	32
21	796	10,340	92	931	80	834	624	8,575	3	35
22	704	8,956	91	868	52	594	561	7,494	2	30
23	774	10,648	81	751	47	516	646	9,381	3	36

資料：産業振興課

17

働く婦人の家利用状況

(単位:件、人)

年 度	総 数	女 子 労 働 者	勤 労 者 ・ 家 庭 主 婦	そ の 他 (一 般)
平成19年度	10,961	8,816	861	1,284
20	10,957	3,152	5,658	2,147
21	12,198	3,296	6,483	2,419
22	12,347	3,809	5,487	3,051
23	12,314	3,472	5,882	2,960

資料：産業振興課

18

ふるさと博物館利用状況

(単位:件、人)

区 分	総 数	有 料			無 料		
		計	一 般	児 童 ・ 生 徒	計	一 般	児 童 ・ 生 徒
平成19年度	6,073	1,729	1,584	145	4,344	3,525	819
20	5,346	1,337	1,183	154	4,009	3,189	820
21	7,843	1,875	1,539	336	5,968	5,068	900
22	8,791	1,567	1,361	206	7,224	6,109	1,115
23	10,603	2,052	1,811	241	8,551	6,874	1,677

資料：ふるさと博物館

下妻市ふるさと博物館

下妻市ふるさと博物館は、郷土の歴史を多くの人に知ってもらうことを目的に、平成8年に開館しました。

館内の常設展示室には、市内から出土された考古資料にはじまり、民具や農具など近代に至る史料が数多く展示されているほか、郷土の誇る詩人・横瀬夜雨の記念館など、多くの展示物があります。

また、企画展示室では、年に3～4回の企画展を開催、中でも「下妻の美術家たち」や「ひなに魅せられて」の展示会はシリーズで開催しています。

さらに、企画展示室は、貸しギャラリー(市民の絵画グループなどの作品発表の場)としても利用されています。

開館時間 午前9時～午後4時30分

休 館 日 月曜日(祝日の場合は、その翌日)
国民の祝日の翌日(土・日曜日は除く)
年末年始(12月28日～1月3日)

入 館 料 一 般：200円(160円)

児童・生徒：100円(80円) ()内は、団体(15人以上)料金



平成24年3月31日現在

区分	種別	名称	所在場所	管理者	指定年月日
国指定	建造物	大宝八幡宮本殿	大宝	大宝八幡宮	M 39. 4.14
	史跡	大宝城跡	大宝	下妻市	S 9. 5. 1
県指定	史跡	駒城跡	黒駒	下妻市	S 10.11.26
	彫刻	金銅阿弥陀如来三尊像	高道祖	常願寺	S 37. 2.26
	彫刻	木造聖徳太子立像	栗山	光明寺	S 59. 3. 8
	彫刻	木造観世音菩薩立像	肘谷	肘谷地	S 59. 3. 8
	彫刻	木造十一面千手観音座像	小野子	小野子自治区	H 11. 1.25
	彫刻	銅造薬師如来立像	皆葉	無量院	H 7. 1.23
	工芸品	軍陣鞍	西町	個人管理	S 35. 3.28
	工芸品	瑞花雙鳥八稜鏡	大宝	大宝八幡宮	S 40. 2.24
	工芸品	銅鐘	大宝	大宝八幡宮	S 59. 3. 8
	古文書	親鸞門侶交名	栗山	光明寺	H 19.11.16
考古資料	丸木舟	大宝	大宝八幡宮	S 59. 3. 8	
市指定	史跡	横瀬夜雨の生家	横根	個人管理	S 52. 3.22
	史跡	多賀谷城本丸跡(旧名下妻城)	本城町	下妻市	S 52. 3.22
	史跡	浅間塚古墳	黒駒	個人管理	S 52. 3.22
	史跡	小島草庵跡	小島	下妻市	S 52. 3.22
	史跡	村岡柴崎古墳1号	村岡	村岡柴崎古墳1号管理組合	H 2. 10.8
	史跡	村岡柴崎古墳2号	村岡	村岡柴崎古墳2号管理組合	H 2. 10.8
	絵画	絹本着色愛染明王像	大町	円福寺	H 8.12.26
	絵画	絹本着色東方朔図(円山応挙)	大園木	個人管理	H 2. 3.17
	絵画	明治諸家画帖全19図	大園木	個人管理	H 5. 2.25
	彫刻	木造釈迦涅槃像(寝釈迦像)	大町	金林寺	S 61. 3.31
	彫刻	木造阿弥陀如来立像	田町	雲充寺	H 8.12.26
	彫刻	石造十三仏	伊古立	伊古立地区	H 8. 1.18
	建造物	石造五輪塔	黒駒	個人管理	S 54.11. 5
	建造物	今泉不動堂	今泉	今泉不動尊氏子総代	H 8.12.26
	古文書	多賀谷氏発給文書	栗山	光明寺	H 8.12.26
	古文書	親鸞伝絵	栗山	光明寺	H 8.12.26
	古文書	吉澤家文書	長塚	ふるさと博物館	H 8.12.26
	古文書	宗任神社領朱印状	本宗道	宗任神社家	H 元.3.17
	古文書	覚幸嶋十二郷豊田三十三郷惣高	本宗道	宗任神社家	H 元.3.17
	考古資料	法光寺の板碑	下栗	法光寺	H 元.3.17
	考古資料	石造五輪塔	下栗	法光寺	H 2. 3.17
	考古資料	薬王寺の板碑	宗道	薬王寺	H 2. 3.17
	歴史資料	青龍権現老樹碑	鎌庭	鎌庭香取神社氏子	H 14.11.18
	天然記念物	親鸞御手植の菩提樹	栗山	光明寺	S 52. 3.22
	天然記念物	明空御手植の柊	栗山	光明寺	S 52. 3.22
	天然記念物	下妻神社の大櫻	西町	下妻神社氏子総代	S 52. 3.22
	天然記念物	無量院の大ケヤキ	皆葉	無量院	H 2. 3.17
無形民俗	大宝八幡宮十二座神楽	大宝	十二座神楽保存会	S 57. 1. 8	
無形民俗	不動宿ひょつとこ	不動宿	不動宿ひょつとこ保存会	S 54.11. 5	
無形民俗	大町はやし	大町	大町はやし保存会	S 54.11. 5	
無形民俗	平方はやし	平方	平方はやし保存会	S 54.11. 5	
無形民俗	村岡の高灯籠	村岡	満徳寺檀徒衆	H 5. 2.25	

資料：生涯学習課

11. 警察・消防

1

刑法犯認知件数及び検挙状況

区 分			総 数	凶 悪 犯					
				殺 人	強 盗	放 火	強 姦	暴 行	傷 害
下 妻 警 察 署	平成 14年	認 知	2,555	2	6	2	3	6	26
		検 挙	366	2	4	2	-	5	17
		人 員	266	1	2	2	-	2	29
	15	認 知	2,473	-	10	6	1	7	11
		検 挙	395	-	3	1	1	7	12
		人 員	235	-	3	-	1	5	17
	16	認 知	1,605	2	6	4	-	6	17
		検 挙	713	2	5	3	-	3	10
		人 員	222	7	13	2	-	2	10
	17	認 知	1,492	-	6	-	1	5	17
		検 挙	385	-	1	-	-	2	14
		人 員	189	-	1	-	-	2	21
	18	認 知	1,021	-	3	-	1	4	14
		検 挙	278	-	1	-	1	4	15
		人 員	141	-	2	-	1	9	21
	19	認 知	1,182	1	3	-	-	13	17
		検 挙	352	-	1	-	-	10	16
		人 員	142	-	1	-	-	6	21
	20	認 知	1,062	-	6	3	-	17	11
		検 挙	480	-	2	3	-	7	9
		人 員	146	-	1	3	-	7	8
21	認 知	1,052	1	-	-	2	10	6	
	検 挙	189	1	1	-	1	8	6	
	人 員	134	2	-	-	1	8	9	
22	認 知	1,115	3	1	1	1	17	9	
	検 挙	365	3	-	-	3	11	8	
	人 員	176	3	-	-	3	14	12	
23	認 知	1,000	2	4	1	1	18	13	
	検 挙	733	1	2	-	1	8	8	
	人 員	145	1	1	-	1	7	8	
下 妻 市 分 (検 挙)	平成 14 年	183	2	1	-	-	1	7	
	15	231	-	2	1	1	4	6	
	16	289	1	4	3	-	2	4	
	17	203	-	-	-	-	-	5	
	18	308	-	2	-	-	3	10	
	19	238	-	-	-	-	9	11	
	20	191	-	2	1	-	5	7	
	21	182	-	-	-	1	5	5	
	22	278	-	-	-	3	11	4	
23	446	1	1	-	1	5	5		

検挙件数は発生地計上方式である。

(単位:件、人)

暴 犯		窃 盗	知 能 犯			賭 博	強 制 わいせつ	その他
脅 迫	恐 喝		詐 欺	横 領	その他			
1	4	2,295	32	-	6	-	3	161
1	4	282	11	-	5	-	1	27
3	6	181	9	-	2	-	1	26
-	10	2,213	23	-	-	-	2	192
-	10	288	44	-	9	-	1	26
-	7	170	5	-	-	-	1	28
-	10	1,373	21	7	3	-	2	154
-	3	636	8	5	-	-	1	37
-	4	150	9	1	-	-	-	24
-	5	1,268	27	-	4	-	2	157
-	2	315	15	1	4	-	1	30
-	7	128	5	1	4	-	1	19
-	3	843	17	2	4	-	2	128
-	1	216	9	2	4	-	1	24
-	-	71	7	2	4	-	1	23
1	8	978	33	1	6	-	1	117
1	-	294	6	-	1	-	1	19
-	-	87	5	-	1	-	1	19
1	6	862	41	1	-	-	3	-
1	2	406	14	-	-	-	-	-
1	2	89	8	-	-	-	-	-
-	1	838	30	1	-	-	-	-
-	2	133	16	-	-	-	2	-
-	3	87	4	1	-	-	1	-
3	7	920	37	-	-	-	-	-
2	5	268	51	-	-	-	-	-
3	11	116	10	-	-	-	-	-
2	2	810	8	1	1	-	-	2
2	-	676	6	-	1	-	-	2
1	-	93	5	-	1	-	-	2
-	4	138	7	-	4	-	-	19
-	-	194	2	-	-	-	1	20
-	3	233	7	7	1	-	-	24
-	2	164	14	1	1	-	-	16
-	1	257	6	-	5	-	-	24
-	-	192	11	-	-	-	1	13
-	2	150	10	1	5	-	2	6
-	1	147	4	-	6	-	-	13
2	3	229	10	-	-	-	-	16
1	-	402	8	-	-	-	-	22

資料：茨城県警察本部 茨城の犯罪

(単位:人)

区 分	総 数	学 職 別							
		小 学 生	中 学 生	高 校 生	大 学 生	各 種 学 校 生	有 職 少 年	無 職 少 年	
総 数	18年	517	-	90	230	6	10	73	108
	23年	333	-	165	95	-	2	29	42
凶 器 携 帯	18	-	-	-	-	-	-	-	-
	23	-	-	-	-	-	-	-	-
乱 暴 け ん か	18	-	-	-	-	-	-	-	-
	23	-	-	-	-	-	-	-	-
無 断 外 泊	18	-	-	-	-	-	-	-	-
	23	5	-	3	2	-	-	-	-
た か り	18	-	-	-	-	-	-	-	-
	23	-	-	-	-	-	-	-	-
家 出	18	-	-	-	-	-	-	-	-
	23	-	-	-	-	-	-	-	-
怠 学	18	-	-	-	-	-	-	-	-
	23	71	-	69	2	-	-	-	-
怠 業	18	6	-	6	-	-	-	-	-
	23	-	-	-	-	-	-	-	-
金 品 持 出 し	18	-	-	-	-	-	-	-	-
	23	-	-	-	-	-	-	-	-
暴 走 行 為	18	112	-	4	72	1	3	18	14
	23	17	-	4	5	-	-	6	2
不 純 異 性 交 遊	18	-	-	-	-	-	-	-	-
	23	-	-	-	-	-	-	-	-
飲 酒	18	5	-	2	-	-	-	2	1
	23	1	-	-	-	-	-	-	1
喫 煙	18	85	-	18	37	-	1	13	16
	23	83	-	37	19	-	2	10	15
不 良 交 友	18	84	-	23	36	2	2	11	10
	23	-	-	-	-	-	-	-	-
有 害 行 為	18	-	-	-	-	-	-	-	-
	23	-	-	-	-	-	-	-	-
不 健 全 娯 楽	18	-	-	-	-	-	-	-	-
	23	11	-	11	-	-	-	-	-
深 夜 は い か い	18	225	-	37	85	3	4	29	67
	23	127	-	27	63	-	-	13	24
薬 物 乱 用	18	-	-	-	-	-	-	-	-
	23	-	-	-	-	-	-	-	-
そ の 他	18	-	-	-	-	-	-	-	-
	23	18	-	14	4	-	-	-	-

資料：下妻警察署

3

交通事故発生状況(人身事故)

(単位:件、人)

区分	下妻市			下妻署管内			茨城県内		
	件数	死者	負傷者	件数	死者	負傷者	件数	死者	負傷者
平成14年	311	3	401	807	8	1,053	24,699	331	31,622
15	332	6	429	780	15	1,031	23,840	291	30,858
16	310	5	404	756	11	968	23,773	266	30,866
17	299	5	390	741	17	981	23,486	278	30,488
18	352	6	482	487	9	648	22,396	239	29,261
19	325	1	424	454	2	585	20,415	178	26,710
20	285	2	379	399	3	528	18,225	210	23,508
21	223	4	291	321	5	422	16,668	199	21,634
22	263	5	349	360	7	475	16,246	205	21,102
23	253	3	363	362	4	525	15,010	169	19,547

下妻署管内のH14～17年は旧石下町(現常総市)分を含む。

資料：交通白書（下妻警察署 下妻地区交通安全協会 下妻地区交通安全母の会連合会
下妻地区安全運転管理者協議会 下妻市・八千代町各交通対策協議会）

市内交通事故件数の推移

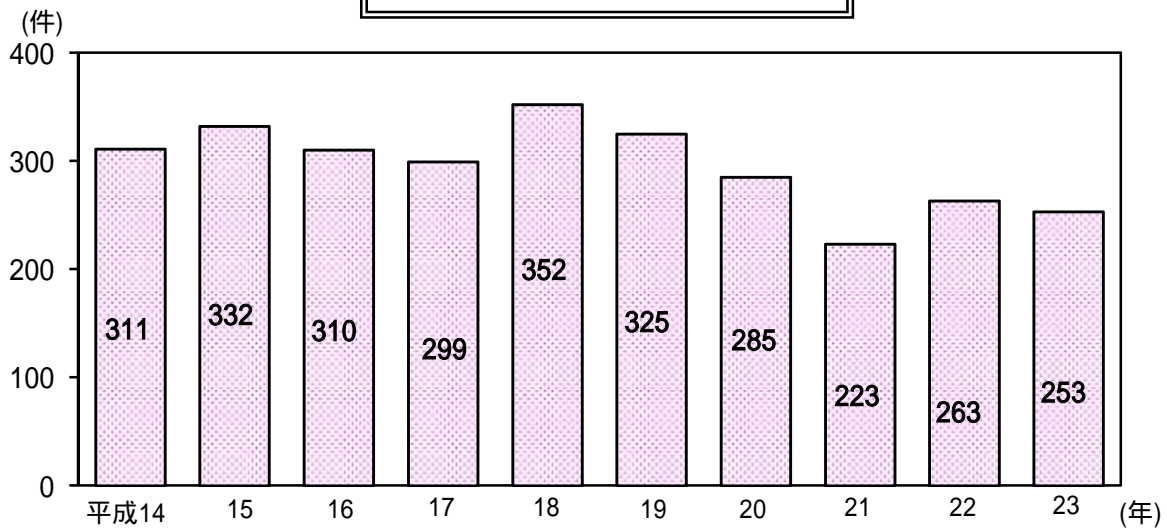

ーロコラム

県内における下妻市の交通事故発生件数（千人当たり）
・交通事故死傷者数(10万人当たり)状況

下妻市の交通事故発生件数は、千人当たり4.91件

県内44市町村中 20位(平成21年)

交通事故死傷者数は、10万人当たり649.25人

県内44市町村中 20位(平成21年)

資料：「市町村早わかり」平成24年3月

4

原因別事故発生状況(下妻警察署)

(単位:件)

区 分	平成18年	19	20	21	22	23	
総 数	487	454	399	321	360	362	
信 号 無 視	19	16	22	10	16	11	
右 側 通 行	5	6	4	3	1	4	
最 高 速 度 違 反	3	2	1	0	2	0	
横 断 ・ 転 回 禁 止	0	1	0	3	2	1	
車 間 距 離 不 保 持	12	0	0	0	0	1	
追 越 し 違 反	1	2	2	2	3	2	
踏 切 不 停 止	1	0	0	0	1	0	
右 折 違 反	11	1	1	4	5	2	
左 折 違 反	4	2	4	2	0	1	
優 先 通 行 妨 害	7	1	2	4	6	12	
交 差 点 安 全 進 行	6	6	11	18	18	16	
歩 行 者 妨 害 等	1	1	1	1	2	5	
徐 行 違 反	14	10	11	5	8	5	
一 時 不 停 止	13	26	19	10	16	10	
積 載 不 適 当	1	0	
酒 酔 い 運 転 等	3	1	0	0	0	1	
過 労 運 転	0	0	0	0	0	0	
安 全 運 転 義 務 違 反	ハ ン ド ル 操 作	17	8	12	3	4	3
	ブ レ ー キ 操 作	30	24	16	10	7	17
	漫 然 運 転	64	49	47	40	55	49
	脇 見 運 転	95	105	99	84	81	90
	動 静 不 注 視	28	24	26	28	25	26
	安 全 前 左 右 不 確 認 後 方	84	124	86	52	65	53
	安 全 速 度	20	14	10	8	8	9
	そ の 他	4	1	2	5	5	3
そ の 他 の 違 反	6	5	3	8	4	9	
不 明	14	8	8	7	9	18	

資料：交通白書(下妻警察署 下妻地区交通安全協会 下妻地区交通安全母の会連合会
下妻地区安全運転管理者協議会 下妻市・八千代町各交通対策協議会)

5

類型別事故発生状況(下妻警察署)

(単位:件)

区 分		平成18年	19	20	21	22	23
総 数		487	454	399	321	360	362
人 対 車 両	対 面 通 行 中	2	2	3	1	0	0
	背 面 通 行 中	1	4	1	5	4	1
	横 断 歩 道 横 断 中	4	3	3	1	3	5
	横 断 歩 道 付 近 横 断 中	0	0	0	1	1	0
	歩 道 橋 付 近 横 断 中	0	0	0	0	0	1
	そ の 他 横 断 中	10	3	5	6	8	9
	そ の 他	12	6	9	2	8	7
車 両 相 互	正 面 衝 突	22	20	17	10	10	11
	追 突 進 行 中	27	23	20	8	21	24
	追 突 そ の 他	159	133	120	116	112	129
	出 会 頭	124	144	128	103	115	99
	追 突 ・ 追 抜 時	9	5	9	4	7	6
	す れ 違 い 時	10	6	4	2	4	1
	右 左 折 時	47	11	8	7	11	9
	そ の 他	26	58	50	37	46	46
車 両 単 独	電 柱	4	5	3	2	1	3
	防 護 柵 等	7	3	0	1	0	0
	家 屋 ・ 塀	1	7	4	1	0	1
	橋 梁 等	0	0	0	0	0	0
	標 識	1	1	0	1	0	1
	駐 車 車 両	1	0	3	2	0	3
	路 外 逸 脱 転 落	3	0	1	0	1	0
	路 外 逸 脱 そ の 他	0	0	0	1	0	1
	転 倒	12	12	7	8	3	0
	そ の 他	4	8	4	2	4	5
列 車	1	0	0	0	1	0	

資料：交通白書(下妻警察署 下妻地区交通安全協会 下妻地区交通安全母の会連合会
下妻地区安全運転管理者協議会 下妻市・八千代町各交通対策協議会)

6

消防施設

各年4月1日現在(単位:人・台・基)

区	分	平成15年	16	17	18	19	20	21	22	23	24
下妻消防署	署・出張所数	3	3	3	4	4	4	4	4	4	4
	消防職員数	59	58	55	76	76	75	77	76	78	79
	消防ポンプ自動車	1	1	1	1	1	1	1	1	1	1
	消防ポンプ自動車	4	4	4	4	4	4	4	4	4	4
	救急車	2	2	2	3	3	3	3	3	3	3
	はしご付自動車	1	1	1	1	1	1	1	1	1	1
	化学車	1	1	1	1	1	1	1	1	1	1
	広報車及びその他	4	4	4	5	5	5	5	5	5	5
下妻消防団	分団数	8	8	8	8	8	8	7	7	7	7
	団員数	272	272	272	410	410	410	410	410	410	410
	消防ポンプ自動車	10	10	10	16	16	16	16	16	15	15
	消防ポンプ自動車	5	5	5	7	7	7	5	5	5	5
消防水利	その他の指揮車	1	1	1	2	2	2	2	2	1	1
	消火栓	541	550	580	813	831	831	834	836	840	840
	防火水そう	528	530	530	716	717	717	722	728	726	726

資料：下妻消防署



7

原因別火災発生状況

(単位:件)

区分	総数	たばこ	マッチ (ライター)	たき火	風呂 カマド	こんろ	ストーブ	電気器具	その他
平成14年	34	-	-	5	-	4	-	1	24
15	37	-	1	2	-	4	1	1	28
16	22	1	1	-	-	-	1	1	18
17	48	3	2	-	-	-	1	2	40
18	39	2	1	3	-	1	-	1	31
19	22	-	-	3	2	4	-	-	13
20	35	1	-	3	-	4	-	1	26
21	37	1	-	2	1	3	1	-	29
22	23	1	-	5	-	1	1	1	14
23	52	-	1	5	-	1	1	2	42

その他の数は不明の数も含まれる。

資料：下妻消防署

8

火災発生状況

区 分	発生件数 (件)	焼損棟数 (棟)	焼失面積		死 者 (人)	傷 者 (人)	火 災		損害額 (千円)
			建 物 (㎡)	山 林 (㎡)			世帯数 (世帯)	人 員 (人)	
平成14年	34 (19)	26	1,421	361	3	1	13	40	14,084
15	37 (26)	45	1,935	121	2	2	11	35	13,105
16	22 (13)	24	1,173	17	1	1	12	33	11,885
17	48 (24)	29	2,340	383	-	1	14	47	27,288
18	39 (14)	14	220	285	1	1	2	13	10,466
19	22 (12)	19	611	22	-	2	8	27	48,746
20	35 (24)	36	935	62	-	3	18	41	38,412
21	37 (26)	36	1,266	51	-	1	6	17	34,698
22	23 (13)	18	515	51	-	-	10	24	51,290
23	52 (19)	22	1,238	135	1	3	8	19	97,469

()は建物の火災件数を内数で示す。

資料：下妻消防署

9

救急車出場状況

(単位:件)

区 分	総 数	風水害	火 災	水 難	交通事故	労働災害	運動競技	一般負傷	加 害	自損行為	急 病	その他
平成14年	1,158	-	2	-	221	17	5	102	13	22	611	165
15	1,137	-	3	1	207	20	8	89	10	17	587	195
16	1,280	-	-	1	202	15	4	115	16	16	685	226
17	1,297	-	3	-	199	15	7	125	13	11	688	236
18	1,543	-	1	1	262	22	5	150	13	23	876	190
19	1,689	-	1	-	251	18	7	158	13	22	996	223
20	1,541	-	3	-	231	23	7	192	9	15	885	176
21	1,481	-	1	-	209	17	9	161	16	23	851	194
22	1,661	-	-	1	228	11	9	189	5	21	1,010	187
23	1,810	2	4	2	241	17	10	203	15	23	1,108	185

H18年からは千代川分署を含む。

資料：下妻消防署



12. 選挙・議会

1

参議院議員選挙投票状況(比例代表)

(単位:人、%)

執行年月日	有権者数			投票者数			投票率		
	総数	男	女	総数	男	女	総数	男	女
平成 元. 7.23	23,983	11,777	12,206	13,655	6,821	6,834	56.94	57.92	55.99
4. 7.26	25,164	12,458	12,706	8,772	4,550	4,222	34.86	36.52	33.23
7. 7.23	26,620	13,245	13,375	9,041	4,644	4,397	33.96	35.06	32.87
10. 7.12	27,701	13,792	13,909	14,522	7,191	7,331	52.42	52.14	52.71
13. 7.29	28,440	14,124	14,316	13,284	6,616	6,668	46.71	46.84	46.58
16. 7.11	28,816	14,335	14,481	13,189	6,649	6,540	45.77	46.38	45.16
19. 7.29	36,295	18,046	18,249	18,793	9,439	9,354	51.78	52.31	51.26
22. 7.11	36,102	17,992	18,110	18,792	9,517	9,275	52.05	52.90	51.21

H13年、16年、19年、22年は在外を含む。

資料：総務課

2

参議院議員選挙投票状況(選挙区)

(単位:人、%)

執行年月日	有権者数			投票者数			投票率		
	総数	男	女	総数	男	女	総数	男	女
平成 元. 7.23	23,983	11,777	12,206	13,658	6,822	6,836	56.95	57.93	56.01
* 元.10. 1	23,988	11,796	12,192	10,604	5,394	5,210	44.21	45.73	42.73
* 4. 4.12	24,979	12,322	12,657	5,530	2,904	2,626	22.14	23.57	20.75
4. 7.26	25,164	12,458	12,706	8,772	4,550	4,222	34.86	36.52	33.23
7. 7.23	26,620	13,245	13,375	9,041	4,644	4,397	33.96	35.06	32.87
10. 7.12	27,701	13,792	13,909	14,525	7,192	7,333	52.43	52.15	52.72
13. 7.29	28,432	14,120	14,312	13,282	6,615	6,667	46.71	46.85	46.58
* 15. 4.27	28,545	14,170	14,375	6,195	3,189	3,006	21.70	22.51	20.91
16. 7.11	28,806	14,330	14,476	13,190	6,650	6,540	45.79	46.41	45.18
19. 7.29	36,295	18,046	18,249	18,793	9,439	9,354	51.78	52.31	51.26
22. 7.11	36,102	17,992	18,110	18,793	9,518	9,275	52.06	52.90	51.21

* は補欠選挙。H19年、22は在外を含む。

資料：総務課

3

衆議院議員選挙投票状況

(単位:人、%)

執行年月日	有権者数			投票者数			投票率		
	総数	男	女	総数	男	女	総数	男	女
平成 2. 2.18	24,094	11,873	12,221	18,937	9,204	9,733	78.60	77.52	79.64
5. 7.18	25,689	12,767	12,922	17,548	8,518	9,030	68.31	66.72	69.88
平成 比例代表	27,145	13,502	13,643	15,584	7,708	7,876	57.41	57.09	57.73
8.10.20 小選挙区	27,145	13,502	13,643	15,592	7,714	7,878	57.44	57.13	57.74
平成 比例代表	28,253	14,054	14,199	15,848	7,852	7,996	56.09	55.87	56.31
12. 6.25 小選挙区	28,245	14,049	14,196	15,850	7,853	7,997	56.12	55.90	56.33
平成 比例代表	28,689	14,235	14,454	15,224	7,613	7,611	53.07	53.48	52.66
15. 11.9 小選挙区	28,678	14,230	14,448	15,225	7,616	7,609	53.09	53.52	52.66
平成 比例代表	28,805	14,305	14,500	17,416	8,603	8,813	60.46	60.14	60.78
17.9.11 小選挙区	28,799	14,304	14,495	17,416	8,602	8,814	60.47	60.14	60.81
平成 比例代表	36,139	18,003	18,136	23,900	11,996	11,904	66.13	66.63	65.64
21. 8.30 小選挙区	36,139	18,003	18,136	23,901	11,998	11,903	66.14	66.64	65.63

H8.10.20から比例代表と小選挙区に分かれた。

資料：総務課

H12年、15年、17年の比例代表は在外を含む。

H21年は比例代表、小選挙区とも在外を含む。

4

最高裁判所裁判官国民審査投票状況

(単位:人、%)

執行年月日	有権者数			投票者数			投票率		
	総数	男	女	総数	男	女	総数	男	女
平成 2. 2.18	24,094	11,873	12,221	18,751	9,088	9,663	77.82	76.54	79.07
5. 7.18	25,689	12,767	12,922	17,301	8,377	8,924	67.35	65.61	69.06
8.10.20	27,145	13,502	13,643	15,445	7,629	7,816	56.90	56.50	57.29
12. 6.25	28,245	14,049	14,196	15,598	7,720	7,878	55.22	54.95	55.49
15. 11.9	28,678	14,230	14,448	14,897	7,460	7,437	51.95	52.42	51.47
17. 9.11	28,799	14,304	14,495	17,078	8,434	8,644	59.30	58.96	59.63
21. 8.30	36,124	17,997	18,127	23,476	11,791	11,685	64.99	65.52	64.46

資料：総務課

5

県知事選挙投票状況

(単位:人、%)

執行年月日	有権者数			投票者数			投票率		
	総数	男	女	総数	男	女	総数	男	女
昭和 54. 4. 8	21,345	10,423	10,922	6,523	3,491	3,032	30.56	33.49	27.76
58. 4.10	22,330	10,962	11,368	7,982	4,106	3,876	35.75	37.46	34.10
62. 4.12	23,040	11,282	11,758	7,235	3,757	3,478	31.40	33.30	29.58
平成 3. 4. 7	24,185	11,911	12,274	7,469	3,902	3,567	30.88	32.76	29.06
5. 9.26	25,535	12,684	12,851	8,669	4,423	4,246	33.95	34.87	33.04
9. 9.14	27,103	13,464	13,639	8,500	4,266	4,234	31.36	31.68	31.04
13. 9.16	28,176	13,882	14,294	8,173	4,125	4,048	29.01	29.71	28.32
17. 9.11	28,578	14,182	14,396	17,381	8,581	8,800	60.82	60.51	61.13
21. 8.30	35,913	17,891	18,022	23,868	11,981	11,887	66.46	66.97	65.96

資料：総務課

6

県議会議員選挙投票状況

(単位:人、%)

執行年月日	有権者数			投票者数			投票率		
	総数	男	女	総数	男	女	総数	男	女
昭和 49.12.15	20,286	9,833	10,453	16,990	8,152	8,838	83.75	82.90	84.55
53.12.10	21,394	10,438	10,956	18,551	8,914	9,637	86.71	85.40	87.96
57.12.12	22,430	10,994	11,436	20,281	9,800	10,481	90.42	89.14	91.65
61.12.14	23,229	11,427	11,802	18,184	8,713	9,471	78.28	76.25	80.25
平成 2.12. 9	24,277	11,971	12,306	19,303	9,339	9,964	79.51	78.01	80.97
* 7.12.10	26,578	13,233	13,345	21,183	10,186	10,997	79.70	76.97	82.41
14.12. 8	28,304	14,038	14,266	15,212	7,400	7,812	53.75	52.71	54.76
18.12.10	7,576	3,812	3,764	3,345	1,670	1,675	44.15	43.81	44.50

* は補欠選挙。H6年、10年、22年は無投票。

H18年は下妻市選挙区は無投票で結城郡選挙区のみ。

資料：総務課

7

市長選挙投票状況

(単位:人、%)

執行年月日	有権者数			投票者数			投票率		
	総数	男	女	総数	男	女	総数	男	女
昭和 46.10.17	19,204	9,174	10,030	16,724	7,933	8,791	87.09	86.47	87.65
56. 8. 2	22,017	10,778	11,239	20,134	9,719	10,415	91.45	90.17	92.67
60. 7.14	22,935	11,278	11,657	17,934	8,660	9,274	78.19	76.79	79.56
平成 14. 4.14	28,088	13,910	14,178	16,386	7,877	8,509	58.34	56.63	60.02
22. 3.28	35,790	17,847	17,943	21,985	10,780	11,205	61.43	60.40	62.45

S 50年、54年、63年、H4年、7年、11年、18年は無投票。

資料：総務課

8

市議会議員選挙投票状況

(単位:人、%)

執行年月日	有権者数			投票者数			投票率		
	総数	男	女	総数	男	女	総数	男	女
昭和 54.12. 9	21,647	10,576	11,071	19,638	9,484	10,154	90.72	89.67	91.72
58.12. 4	22,575	11,081	11,494	19,880	9,613	10,267	88.06	86.75	89.32
* 60. 7.14	22,935	11,278	11,657	17,919	8,650	9,269	78.13	76.70	79.51
62.12. 6	23,245	11,403	11,842	20,496	9,925	10,571	88.17	87.04	89.27
平成 7.12.10	26,577	13,233	13,344	21,179	10,184	10,995	79.69	76.96	82.40
11.11.21	27,905	13,876	14,029	20,543	9,839	10,704	73.62	70.91	76.30
* 14. 4.14	28,088	13,910	14,178	16,373	7,867	8,506	58.29	56.56	59.99
19.12. 2	36,012	17,920	18,092	24,743	11,968	12,775	68.71	66.79	70.61
* 22. 3.28	35,790	17,847	17,943	21,977	10,776	11,201	61.41	60.38	62.43
23.12. 4	35,840	17,889	17,951	23,394	11,377	12,017	65.27	63.60	66.94

* は補欠選挙。H3年、15年は無投票。

資料：総務課

9

市議会党派別議員数

各年4月1日現在(単位:人)

区分	法定数	条例定数	現員	公明党	共産党	社民党	無所属
平成13年	30	22	22	2	2	-	18
14	30	22	22	2	1	-	19
15	26	22	22	2	1	-	19
16	26	22	22	2	2	-	18
17	26	22	22	2	2	-	18
18	26	36	36	3	3	-	30
19	26	36	35	3	3	-	29
20	26	24	24	2	2	1	19
21	26	24	24	2	2	1	19
22	26	24	24	2	2	1	19
23	26	24	24	2	2	1	19

資料：議会事務局

市議会本会議開会回数、議案等付議件数及び請願陳情件数

(単位:回、件)

区分	開催回数			会議日数	付議件数			請願	陳情
	計	定例会	臨時会		計	市長提出	議員提出		
平成14年	7	4	3	22	121	108	13	11	1
15	5	4	1	21	102	97	5	6	0
16	5	4	1	22	100	93	7	4	5
17	6	4	2	22	220	211	9	6	0
18	5	4	1	21	137	129	8	3	5
19	6	4	2	22	97	94	3	1	0
20	5	4	1	21	103	96	7	5	2
21	8	4	4	24	95	89	6	7	1
22	6	4	2	22	68	66	2	7	2
23	6	4	2	22	55	54	1	2	0

資料：議会事務局

市議会常任委員会及び特別委員会の状況

(単位:回)

区分		平成14年	15	16	17	18	19	20	21	22	23
総務委員会	定数	6	6	6	6	9	9	6	6	6	6
	開催回数	4	7	4	6	8	4	5	4	4	5
文教厚生委員会	定数	6	6	6	6	9	9	6	6	6	6
	開催回数	5	4	5	4	4	4	6	6	5	5
産業経済委員会	定数	5	5	5	5	9	8	6	6	6	6
	開催回数	3	2	2	3	4	4	4	5	6	6
建設委員会	定数	5	5	5	5	9	9	6	6	6	6
	開催回数	4	3	3	5	3	4	3	4	4	5
予算特別委員会	定数	21	21	21	21	35	34	23	23	23	23
	開催回数	7	7	7	7	6	7	6	7	7	4
決算特別委員会	定数	21	21	21	21	35	34	23	23	22	22
	開催回数	4	4	4	4	5	4	4	4	4	3
下妻市議会議員政治倫理推進委員会	定数	-	-	-	-	-	-	6	-	-	-
	開催回数	-	-	-	-	-	-	3	-	-	-
下妻市情報公開に関する調査特別委員会	定数	-	-	-	-	-	-	-	-	-	-
	開催回数	-	-	-	-	-	-	-	-	-	-
市町村合併推進特別委員会	定数	-	22	-	-	-	-	-	-	-	-
	開催回数	-	8	-	-	-	-	-	-	-	-
議員定数に関する特別委員会	定数	-	-	-	-	35	-	-	-	-	-
	開催回数	-	-	-	-	4	-	-	-	-	-
下妻市議会の議員の報酬及び費用弁償等に関する特別委員会	定数	-	-	-	-	-	31	-	-	-	-
	開催回数	-	-	-	-	-	2	-	-	-	-
総合計画特別委員会	定数	-	-	-	-	-	34	-	-	-	-
	開催回数	-	-	-	-	-	1	-	-	-	-

議員定数に関する特別委員会、下妻市議会の議員の報酬及び費用弁償等に関する特別委員会、総合計画特別委員会はH18年より設置。

資料：議会事務局

12

歴代正副議長

議長					副議長				
代	氏名	就任年月日	退任年月日	代	氏名	就任年月日	退任年月日		
初	内山 徳二	S 29. 6. 1	S 30.12.20	初	八十岡 卯平	S 29. 6. 1	S 29. 6.26		
2	野尻 董太郎	31. 1.11	33. 1.22	2	荒井 栄夫	29. 6.26	30.12.20		
3	沼尻 守四郎	33. 1.22	34.12.20	3	沼尻 守四郎	31. 1.11	33. 1.22		
4	中山 繁	35. 1.11	38.12. 7	4	中山 繁	33. 1.22	34.12.20		
5	五十嵐 好一	39. 1.13	41. 9.10	5	内山 徳二	35. 1.11	37. 3. 1		
6	染谷 寿	41. 9.10	42. 5.28	6	苅部 茂三郎	37. 3. 1	38.12.20		
7	中川 得三郎	42. 6.21	42.12.20	7	佐藤 不二	39. 1.13	41. 9.10		
8	外山 重義	43. 1.18	45. 1.27	8	中川 得三郎	41. 9.10	42. 6.21		
9	中川 得三郎	45. 1.27	46.12.20	9	坂入 章三郎	42. 6.21	42.12.20		
10	山崎 三郎	47. 1.17	49. 1.17	10	山崎 三郎	43. 1.18	45. 1.27		
11	山崎 三郎	49. 1.17	50.12.20	11	山崎 三郎	45. 1.27	46.12.20		
12	京空 恭	51. 1.21	53. 1.11	12	京空 恭	47. 1.17	49. 1.17		
13	淀縄 市郎	53. 1.11	54.12.20	13	京空 恭	49. 1.17	50.12.20		
14	大川 一郎	55. 1.11	55.11.12	14	大島 修	51. 1.21	53. 1.11		
15	原部 貫一	55.11.12	57. 1.11	15	大川 一郎	53. 1.11	54.12.20		
16	原部 貫一	57. 1.11	58.12.20	16	原部 貫一	55. 1.11	55.11.12		
17	吉川 武雄	59. 1.11	61. 1.13	17	石浜 章	55.11.12	57. 1.11		
18	石浜 章	61. 1.13	62.12.20	18	野手 保	57. 1.11	58.12.20		
19	赤澤 太助	63. 1.12	H 2. 1.17	19	小島 真	59. 1.11	61. 1.13		
20	早瀬 忠行	H 2. 1.17	3. 1.17	20	稲葉 富士夫	61. 1.31	62.12.20		
21	吉川 為雄	3. 1.17	3.12.20	21	野村 利一	63. 1.12	H 2. 1.17		
22	篠島 昌之	4. 1.13	6. 1.14	22	塚田 政吉	H 2. 1.17	3.12.20		
23	稲葉 富士夫	6. 1.14	7. 1.12	23	笠島 和良	4. 1.13	6. 1.14		
24	塚田 政吉	7. 1.12	7.12.20	24	早川 福一	6. 1.14	7.12.20		
25	石塚 秀男	8. 1.12	10. 1.13	25	渡辺 重左エ門	8. 1.12	10. 1.13		
26	磯 晟	10. 1.13	11.12.20	26	木村 進	10. 1.13	11.12.20		
27	笠島 和良	12. 1.12	14. 1.11	27	相澤 正雄	12. 1.12	14. 1.11		
28	初沢 智之	14. 1.11	15.12.20	28	中山 静夫	14. 1.11	15.12.20		
29	野村 賢一	16. 1.15	18. 1.17	29	須藤 豊次	16. 1.15	18. 1.17		
30	山崎 洋明	18. 1.17	19.12.20	30	柴 孝光	18. 1.17	19.12.20		
31	木村 進	20. 1.16	22. 1.20	31	原部 司	20. 1.16	22. 1.20		
32	谷田部 久男	22. 1.20	23.12.20	32	菊池 博	22. 1.20	23.12.20		
33	増田 省吾	23.12.22		33	中山 政博	23.12.22			

資料：議会事務局

13

議会の組織

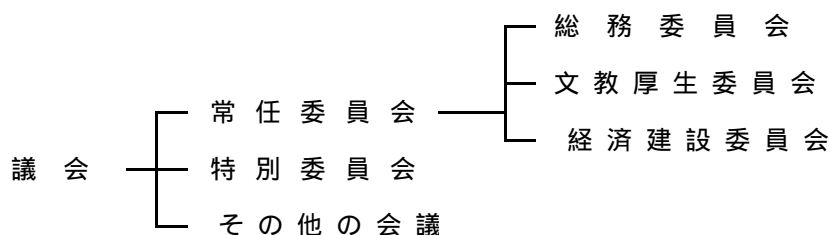

資料：議会事務局

13. 行財政

(歳入)

(単位:千円)

科 目	平成24年度	平成23年度	比 較	前年度比 (%)	構成比 (%)
総 額	14,820,000	16,300,000	1,480,000	9.1	100.0
市 税	5,137,023	5,092,190	44,833	0.9	34.7
地 方 譲 与 税	270,000	280,000	10,000	3.6	1.8
利 子 割 交 付 金	10,000	14,000	4,000	28.6	0.1
配 当 割 交 付 金	7,000	6,000	1,000	16.7	0.1
株 式 等 譲 渡 所 得 割 交 付 金	1,600	2,000	400	20.0	0.0
地 方 消 費 税 交 付 金	436,400	430,000	6,400	1.5	2.9
自 動 車 取 得 税 交 付 金	50,000	60,000	10,000	16.7	0.3
地 方 特 例 交 付 金	13,000	37,000	24,000	64.9	0.1
地 方 交 付 税	3,810,000	3,710,000	100,000	2.7	25.7
交 通 安 全 対 策 特 別 交 付 金	7,000	7,500	500	6.7	0.0
分 担 金 及 び 負 担 金	182,517	177,143	5,374	3.0	1.2
使 用 料 及 び 手 数 料	127,097	133,321	6,224	4.7	0.9
国 庫 支 出 金	1,423,885	1,859,844	435,959	23.4	9.6
県 支 出 金	1,140,123	1,036,046	104,077	10.0	7.7
財 産 収 入	6,934	7,311	377	5.2	0.0
寄 附 金	1,001	1,001	0	0.0	0.0
繰 入 金	140,981	285,532	144,551	50.6	1.0
繰 越 金	200,000	230,000	30,000	13.0	1.4
諸 収 入	381,539	286,812	94,727	33.0	2.6
市 債	1,473,900	2,644,300	1,170,400	44.3	9.9

(歳出)

科 目	平成24年度	平成23年度	比 較	前年度比 (%)	構成比 (%)
総 額	14,820,000	16,300,000	1,480,000	9.1	100.0
議 会 費	217,914	278,560	60,646	21.8	1.5
総 務 費	1,727,493	1,785,894	58,401	3.3	11.6
民 生 費	4,830,929	4,786,269	44,660	0.9	32.6
衛 生 費	1,524,902	1,612,379	87,477	5.4	10.3
労 働 費	23,609	24,078	469	1.9	0.2
農 業 費	669,329	724,154	54,825	7.6	4.5
商 工 費	129,236	152,841	23,605	15.4	0.9
土 木 費	1,733,932	1,411,801	322,131	22.8	11.7
消 防 費	683,555	699,218	15,663	2.2	4.6
教 育 費	1,545,946	3,202,848	1,656,902	51.7	10.4
災 害 復 旧 費	10	10	0	0.0	0.0
公 債 費	1,701,679	1,587,175	114,504	7.2	11.5
予 備 費	31,466	34,773	3,307	9.5	0.2

資料：財政課

平成24年度歳入(構成比)

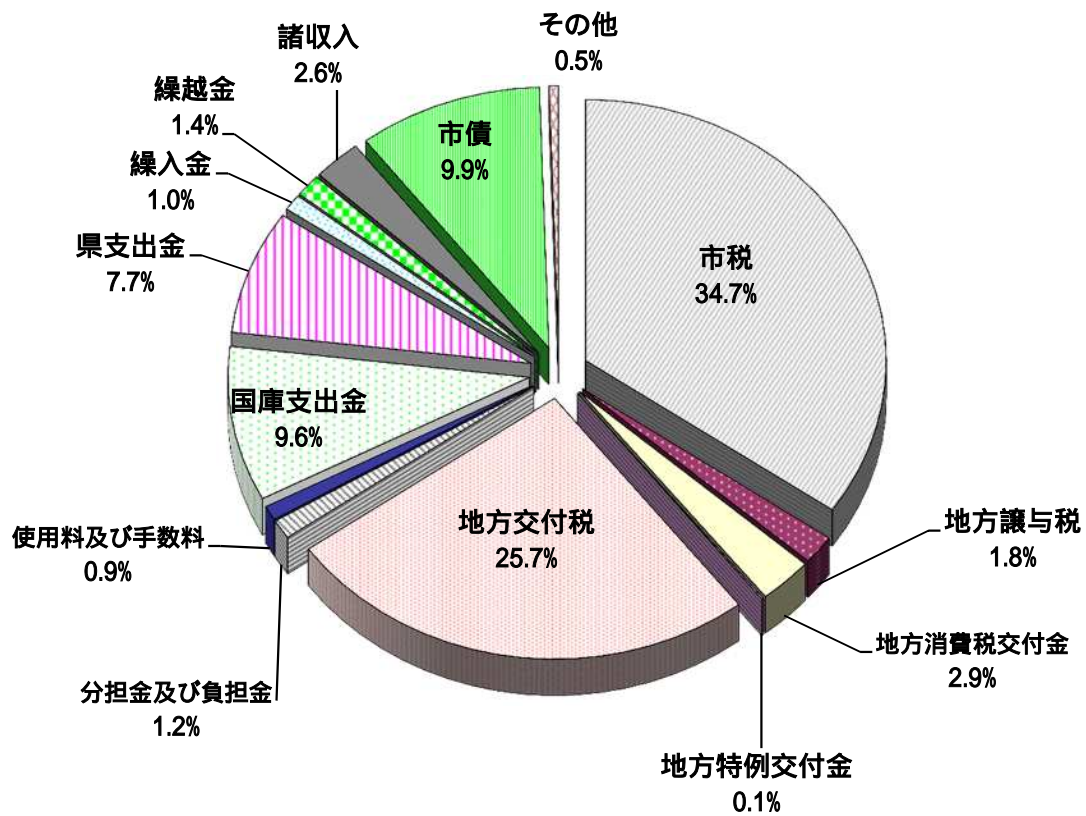

平成24年度歳出(構成比)

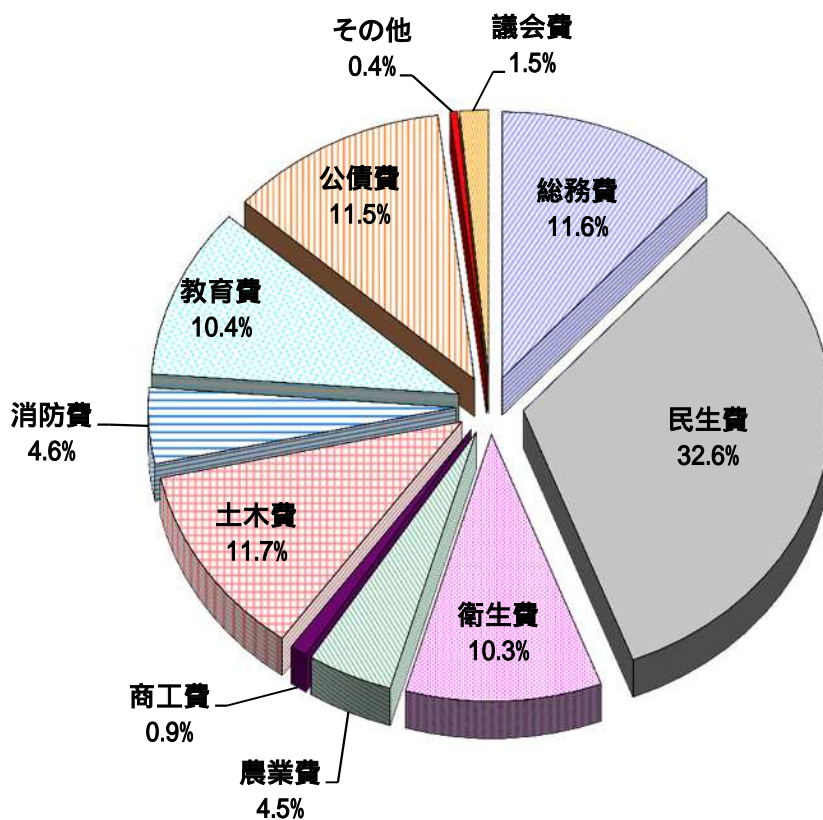

(歳入又は収入)

(単位:千円)

会 計 別	平成22年度	前年度比(%)	平成23年度	前年度比(%)	平成24年度	前年度比(%)
特別会計総額	9,525,700	0.5	9,720,600	2.0	9,863,500	1.5
国民健康保険	5,677,000	4.0	5,669,000	0.1	5,652,000	0.3
老人保健	2,900	87.7	0	皆減	-	-
後期高齢者医療	348,000	6.4	343,000	1.4	345,000	0.6
介護保険	2,607,000	1.8	2,782,000	6.7	2,928,000	5.2
介護サービス事業	7,300	16.1	7,600	4.1	7,500	1.3
下水道事業	687,500	31.3	747,000	8.7	722,000	3.3
下妻東部第一 土地区画整理事業	70,000	0.0	0	皆減	-	-
砂沼サンビーチ	126,000	2.2	172,000	36.5	209,000	21.5
企業会計総額	1,056,851	19.7	1,138,850	7.8	1,098,518	3.5
水道事業	1,056,851	19.7	1,138,850	7.8	1,098,518	3.5
収益的収入	1,000,575	1.2	999,963	0.1	981,451	1.9
資本的収入	56,276	81.5	138,887	146.8	117,067	15.7

(歳出又は支出)

会 計 別	平成22年度	前年度比(%)	平成23年度	前年度比(%)	平成24年度	前年度比(%)
特別会計総額	9,525,700	0.5	9,720,600	2.0	9,863,500	1.5
国民健康保険	5,677,000	4.0	5,669,000	0.1	5,652,000	0.3
老人保健	2,900	87.7	0	皆減	-	-
後期高齢者医療	348,000	6.4	343,000	1.4	345,000	0.6
介護保険	2,607,000	1.8	2,782,000	6.7	2,928,000	5.2
介護サービス事業	7,300	16.1	7,600	4.1	7,500	1.3
下水道事業	687,500	31.3	747,000	8.7	722,000	3.3
下妻東部第一 土地区画整理事業	70,000	0.0	0	皆減	-	-
砂沼サンビーチ	126,000	2.2	172,000	36.5	209,000	21.5
企業会計総額	1,593,993	15.1	1,476,520	7.4	1,405,909	4.8
水道事業	1,593,993	15.1	1,476,520	7.4	1,405,909	4.8
収益的支出	1,082,323	0.4	1,038,189	4.1	975,786	6.0
資本的支出	511,670	36.0	438,331	14.3	430,123	1.9

資料：財政課、上下水道課

3

普通会計歳入歳出決算額及び市税の割合

(単位:千円)

区 分	歳 入		歳 出		市 税		歳 入 に 占 め る 市 税 の 割 合 %
	金 額	前年比%	金 額	前年比%	金 額	前年比%	
平成10年度	14,522,459	7.9	13,866,337	7.0	4,119,607	6.0	28.4
11	13,489,032	7.1	13,043,508	5.9	4,369,232	6.1	32.4
12	12,871,262	4.6	12,439,459	4.6	4,090,682	6.4	31.8
13	11,757,316	8.7	11,376,107	8.5	4,033,941	1.4	34.3
14	11,253,972	4.3	10,967,524	3.6	3,961,523	1.8	35.2
15	11,550,340	2.6	11,085,951	1.1	3,779,630	4.6	32.7
16	11,499,158	0.4	10,945,396	1.3	3,806,171	0.7	33.1
17	15,263,830	32.7	14,526,189	32.7	4,794,206	26.0	31.4
18	14,816,258	2.9	14,228,616	2.0	4,914,909	2.5	33.2
19	14,603,316	1.4	14,010,837	1.5	5,416,871	10.2	37.1
20	14,699,559	0.7	14,241,242	1.6	5,429,869	0.2	36.9
21	15,834,887	7.7	15,288,175	7.4	5,217,526	3.9	32.9
22	15,935,976	0.6	14,950,220	2.2	5,177,628	0.8	32.5
23	19,348,418	21.4	17,868,873	19.5	5,351,584	3.4	27.7

資料：財政課

4

市有財産状況

区 分		平成19年度 決算現在高	20	21	22	23
公有財産	土 地 (㎡)	1,146,647	1,144,616	1,146,800	1,155,176	1,203,215
	建 物 (㎡)	137,999	138,072	141,911	141,997	151,168
	物 権 (㎡)	80,643	80,275	132,267	131,305	131,305
	有 価 証 券 (千円)	0	0	0	0	0
	出資による権利 (千円)	131,869	135,569	136,319	135,559	131,810
物品	車 両 (台)	136	136	135	134	133
	そ の 他 (台)	357	361	383	394	389
債 権 (千円)		99,907	95,646	86,211	85,358	83,113
基 金 (千円)		2,316,753	2,633,268	2,677,553	3,046,103	3,212,553

資料：下妻市歳入歳出決算書

5

普通会計性質別歳出決算

(単位:千円)

区 分	平成19年度 決算現在高	20	21	22	23
総額	14,010,837	14,241,242	15,288,175	14,950,220	17,868,873
人件費	2,685,198	2,641,259	2,671,753	2,560,174	2,627,717
物件費	1,745,396	1,661,591	2,007,276	1,955,636	2,188,933
補助費等	2,901,576	2,774,897	3,659,857	2,661,932	2,440,583
維持補修費	71,933	73,920	80,173	86,909	87,095
扶助費	1,891,650	1,892,473	1,927,933	2,559,757	2,685,004
普通建設事業費	1,150,344	1,551,098	1,430,524	1,300,116	3,497,598
災害復旧費	-	-	-	19,268	563,457
公債費	1,735,862	1,694,804	1,664,212	1,514,437	1,582,065
出資金及び貸付金	24,992	29,911	26,741	26,476	99,687
積立金	366,592	368,495	275,583	648,880	410,393
繰出金	1,437,294	1,552,794	1,544,123	1,616,635	1,686,341

資料：財政課

普通会計性質別歳出決算内訳

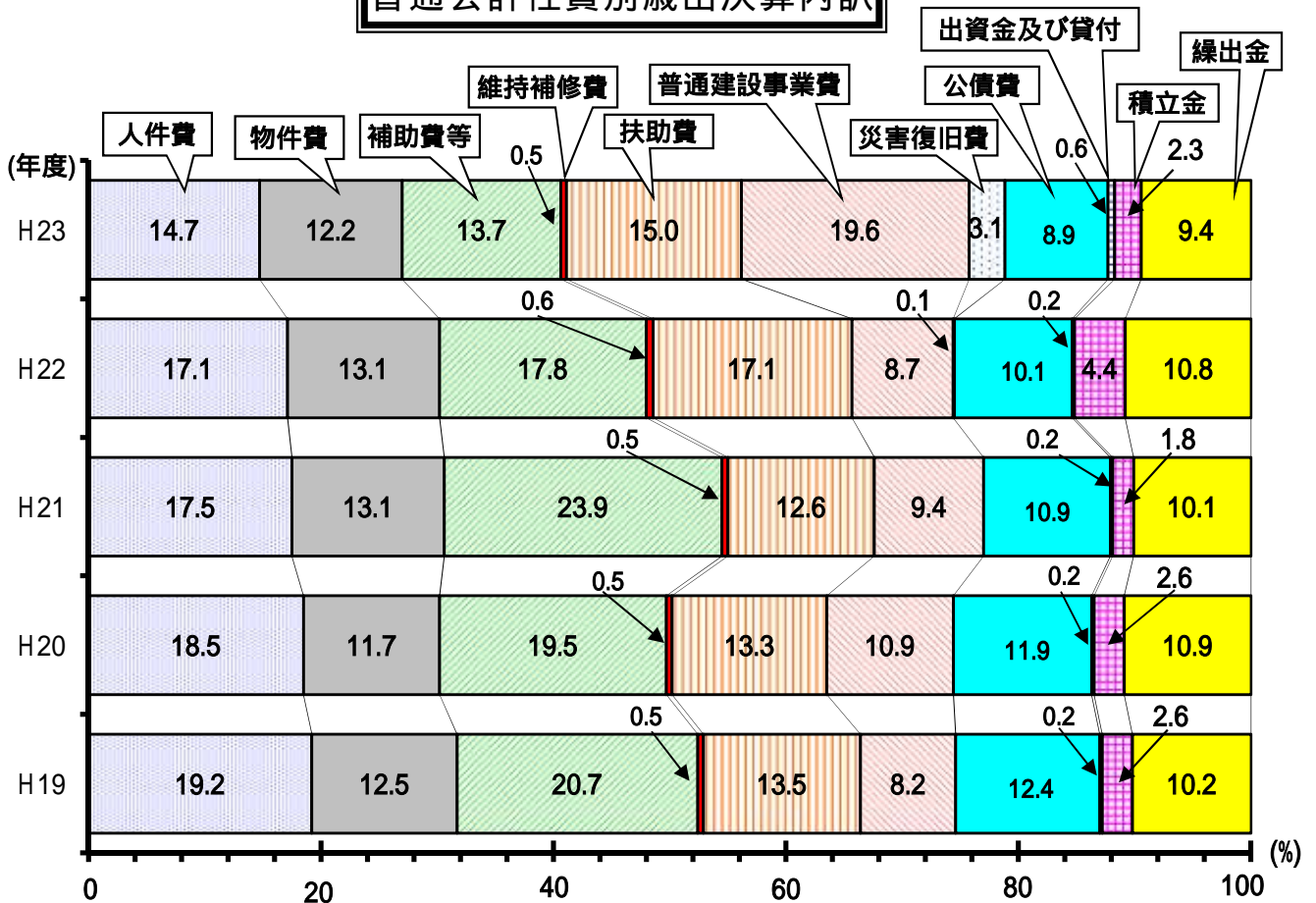

6

財政力状況

(単位:千円)

区 分	平成18年度	19	20	21	22	23
基準財政需要額	7,682,566	7,702,658	7,680,091	7,625,981	7,624,099	7,491,935
基準財政収入額	4,859,936	4,983,660	5,060,775	4,926,193	4,632,539	4,664,009
標準財政規模	9,551,502	9,612,504	10,079,356	10,190,274	10,502,810	10,228,309
財政力指数	0.589	0.618	0.646	0.651	0.638	0.626
実質収支比率(%)	5.6	5.7	4.2	4.9	9.0	13.5
公債費比率(%)	13.5	13.1	12.3	11.4	9.3	9.3
積立金現在高	1,570,365	1,785,871	2,048,374	2,067,657	2,619,727	2,815,103
地方債現在高	15,402,187	15,121,029	15,301,556	15,608,922	16,036,938	17,604,302
債務負担行為額	1,939,398	1,865,616	1,860,831	1,245,343	1,244,023	1,082,566

資料：財政課

統計用語

財政力指数とは・・・

標準的な行政活動を行うために必要な、一般財源に対する税収入の割合を示す財政力指数は、財政基盤の強さを示すものである。

財政力指数

$$\frac{\text{3年度間の基準財政収入額の合計}}{\text{3年度間の基準財政需要額の合計}} \times \frac{1}{3}$$

公債費比率とは・・・

地方公共団体が借り入れた地方債の元利償還金、および一時借り入れ金利子である公債費が標準財政規模（標準税収入額等＋普通交付税額）に占める割合である。

資料：自治体研究社「今日から始める市町村財政分析」より抜粋

財政力の状況

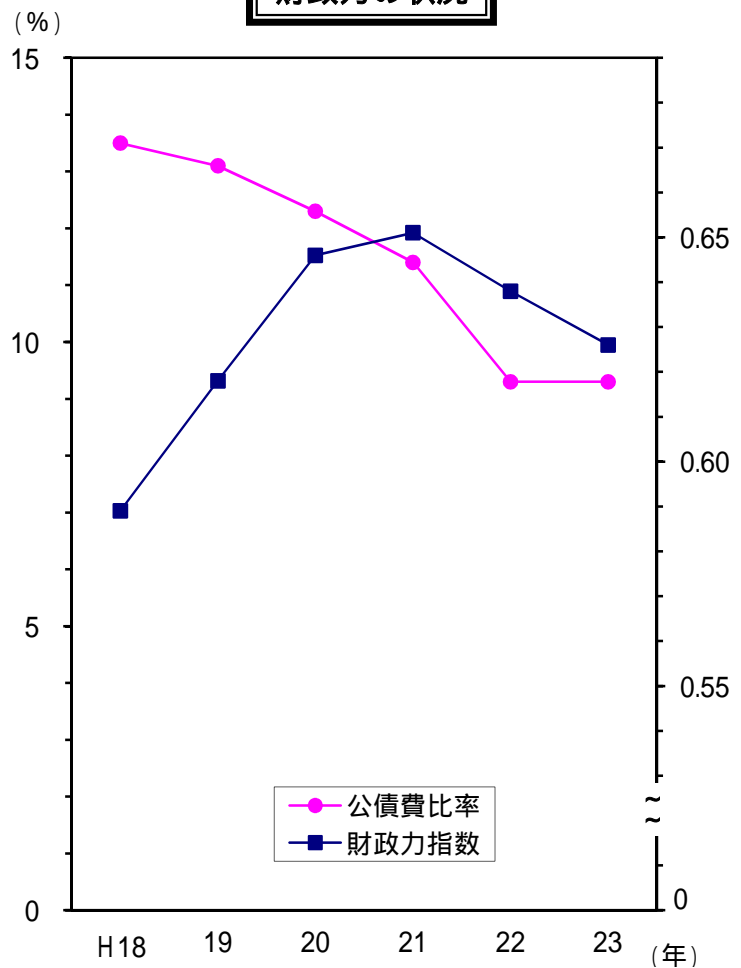

区 分	平成19年度			平成20年度			
	調定額 (千円)	収入額 (千円)	収入率 (%)	調定額 (千円)	収入額 (千円)	収入率 (%)	
総 額	5,969,161	5,416,871	90.7	6,038,037	5,429,869	89.9	
市 民 税	個 人	2,118,184	1,910,517	90.2	2,176,919	1,929,106	88.6
	法 人	506,493	496,813	98.1	486,306	475,743	97.8
固 定 資 産 税	2,906,048	2,587,472	89.0	2,945,122	2,613,814	88.8	
軽 自 動 車 税	95,787	79,420	82.9	102,849	84,365	82.0	
た ば こ 税	323,700	323,700	100.0	308,088	308,088	100.0	
鉱 産 税	-	-	-	-	-	-	
特 別 土 地 保 有 税	-	-	-	-	-	-	
旧 法 に よ る 税	-	-	-	-	-	-	
都 市 計 画 税	-	-	-	-	-	-	
入 湯 税	18,949	18,949	100.0	18,753	18,753	100.0	

市税納入額別割合(平成23年度)

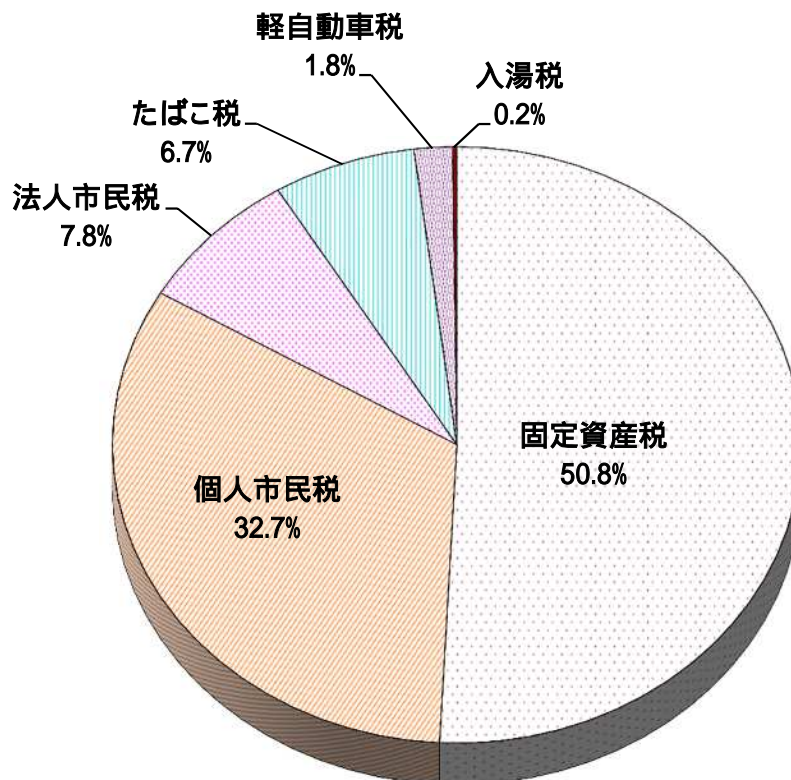

(単位:千円・%)

平成21年度			平成22年度			平成23年度		
調定額 (千円)	収入額 (千円)	収入率 (%)	調定額 (千円)	収入額 (千円)	収入率 (%)	調定額 (千円)	収入額 (千円)	収入率 (%)
5,850,991	5,217,526	89.2	5,801,541	5,117,628	89.2	5,904,186	5,351,584	90.6
2,158,180	1,891,557	87.6	1,990,304	1,729,286	86.9	1,976,428	1,746,945	88.4
329,724	318,367	96.6	365,991	354,567	96.9	428,058	418,485	97.8
2,947,639	2,612,496	88.6	3,016,984	2,684,724	89.0	3,013,396	2,718,708	90.2
108,560	88,218	81.3	111,770	92,559	82.8	115,291	96,433	83.6
292,954	292,954	100.0	304,154	304,154	100.0	359,867	359,867	100.0
-	-	-	-	-	-	-	-	-
-	-	-	-	-	-	-	-	-
-	-	-	-	-	-	-	-	-
-	-	-	-	-	-	-	-	-
13,934	13,934	100.0	12,338	12,338	100.0	11,146	11,146	100.0

資料：財政課

市税収入率の推移

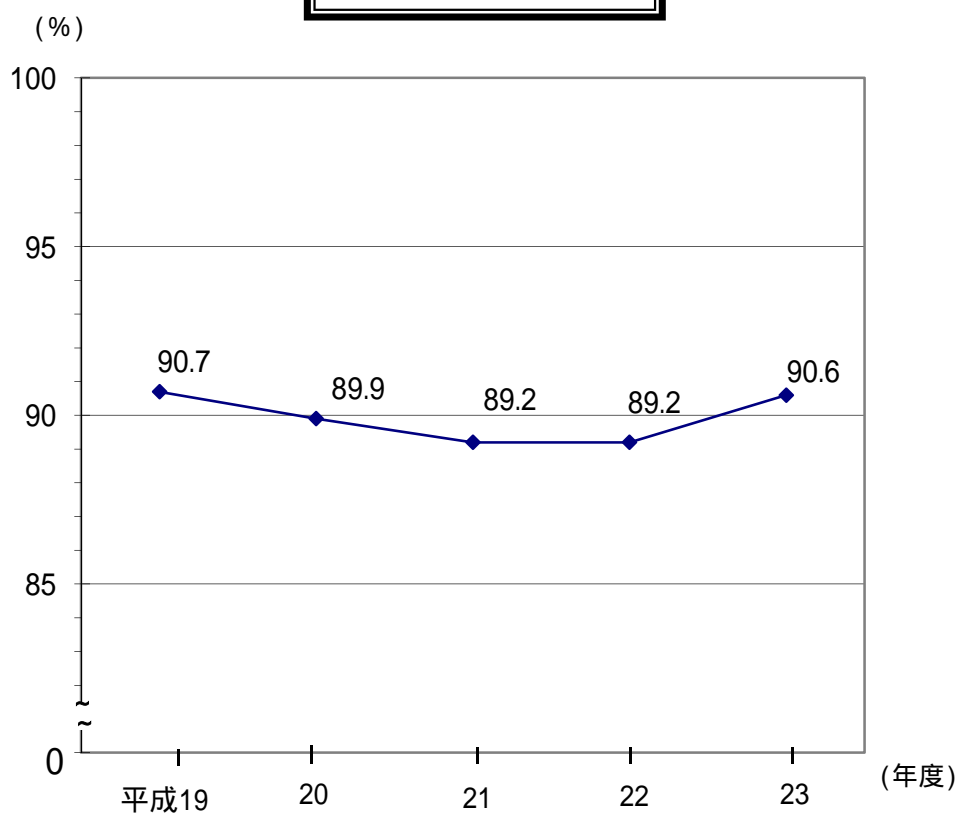

代	市 長			副 市 長 (助 役)			収 入 役		
	氏 名	就 任 年月日	退 任 年月日	氏 名	就 任 年月日	退 任 年月日	氏 名	就 任 年月日	退 任 年月日
初	澤部元信	S29. 6. 1	S30.11.18	宇梶 謙	S29. 6. 1	S31. 2.17	小島 幹	S29. 6. 1	S30. 7. 1
2	横瀬花兄七	30.12.20	34.12.19	荒井高二郎	31. 3. 1	32. 1.31	名和重良	31. 9. 1	32. 6. 7
3	澤部元信	34.12.20	38.12.19	名和重良	32. 6. 8	34.12. 3	中山四郎	33. 7. 1	37. 6.30
4	中山 繁	38.12.20	42. 9.11	宇梶 謙	35. 1.19	39. 1.18	中山四郎	39. 1.16	41. 7. 6
5	加藤俊介	42.10.27	46.10.26	名和重良	39. 1.19	43. 1.18	宇津野竹雄	43.11.11	44.12.31
6	加藤俊介	46.10.27	50.10.26	名和重良	43. 1.19	44. 7.31	横島良市	47.10. 1	51. 9.30
7	加藤俊介	50.10.27	54.10.26	外山重義	45. 7.16	49. 7.15	横島良市	51.10. 1	55. 9.30
8	加藤俊介	54.10.27	56. 7.10	横島良市	55.10. 1	59. 9.30	武田 守	55.10. 1	59. 9.30
9	鳩貝 充	56. 8. 2	60. 8. 1	横島良市	59.10. 1	63. 4. 5	武田 守	59.10. 1	63. 9.30
10	鳩貝 充	60. 8. 2	63. 2.27	阿内正隆	H 3. 4. 1	H 5. 3.31	武田 守	63.10. 1	H 4. 9.30
11	横島良市	63. 4.17	H 4. 4.16	武田 守	5. 4. 1	7. 9.21	武田 守	H 4.10. 1	5. 3.31
12	横島良市	H 4. 4.17	7. 9.21	松下賢二	8. 4. 1	10. 3.31	坂入 勉	5. 4. 1	9. 3.31
13	山中 博	7.10.29	11.10.28	坂入 勉	10. 4. 1	14. 3.31	坂入 勉	9. 4. 1	10. 3.31
14	山中 博	11.11.21	14. 3.20	石井一男	14. 7. 1	16. 3.31	吉井 弘	10. 4. 1	14. 3.31
15	小倉敏雄	14. 4.14	18. 4.13	横瀬靖彦	16. 4. 1	18. 5.31	横瀬靖彦	14. 7. 1	16. 3.31
16	小倉敏雄	18. 4.14	22.4.13	稲葉本治	18. 7. 1	19. 3.31	中川行雄	16. 4. 1	19. 3.31
17	稲葉本治	22.4.14		稲葉本治	19. 4. 1	22.1.31			

地方自治法の改正に伴い、平成19年4月1日から助役制を副市長制に移行。
地方自治法の改正に伴い、平成19年4月1日から収入役制を廃止。

資料：総務課



9

市職員数

各年4月1日現在（単位：人）

区 分		H18年	19	20	21	22	23	区 分		H24年
総 数		364	351	348	345	340	334	総 数		320
市 長 部 局	総 数	285	276	274	273	270	266	市 長 部 局	総 数	264
	総 務 部	36	32	31	32	31	28		総 務 部	53
	企 画 財 務 部	53	54	52	54	54	56		市 民 部	60
	市 民 環 境 部	36	34	34	29	30	28		保 健 福 祉 部	81
	保 健 福 祉 部	81	81	82	83	82	83		経 済 建 設 部	65
	経 済 部	33	32	32	32	30	30		会 計 課	5
	建 設 部	40	37	37	37	38	36		総 数	46
	会 計 課	6	6	6	6	5	5		教 育 部	33
教 育 委 員 会	総 数	52	51	51	49	47	46	教 育 委 員 会	幼 稚 園	9
	教 育 部	36	35	36	35	33	33		小 学 校	3
	幼 稚 園	11	11	11	10	10	9		中 学 校	1
	小 学 校	4	4	3	3	3	3		議 会 事 務 局	5
中 学 校	1	1	1	1	1	1	1	農 業 委 員 会 事 務 局	5	
議 会 事 務 局	6	5	5	5	5	5	5	職 員 1 人 当 た り の 市 民 数	138	
委 員 会 事 務 局	3	3	3	4	4	4	4			
農 業 委 員 会 事 務 局	5	5	5	5	5	5	5			
水 道 事 業 所	13	11	10	9	9	8	8			
職 員 1 人 当 た り の 市 民 数	127	131	131	132	133	134	134			

資料：総務課

職員数及び職員1人当たりの市民数の推移

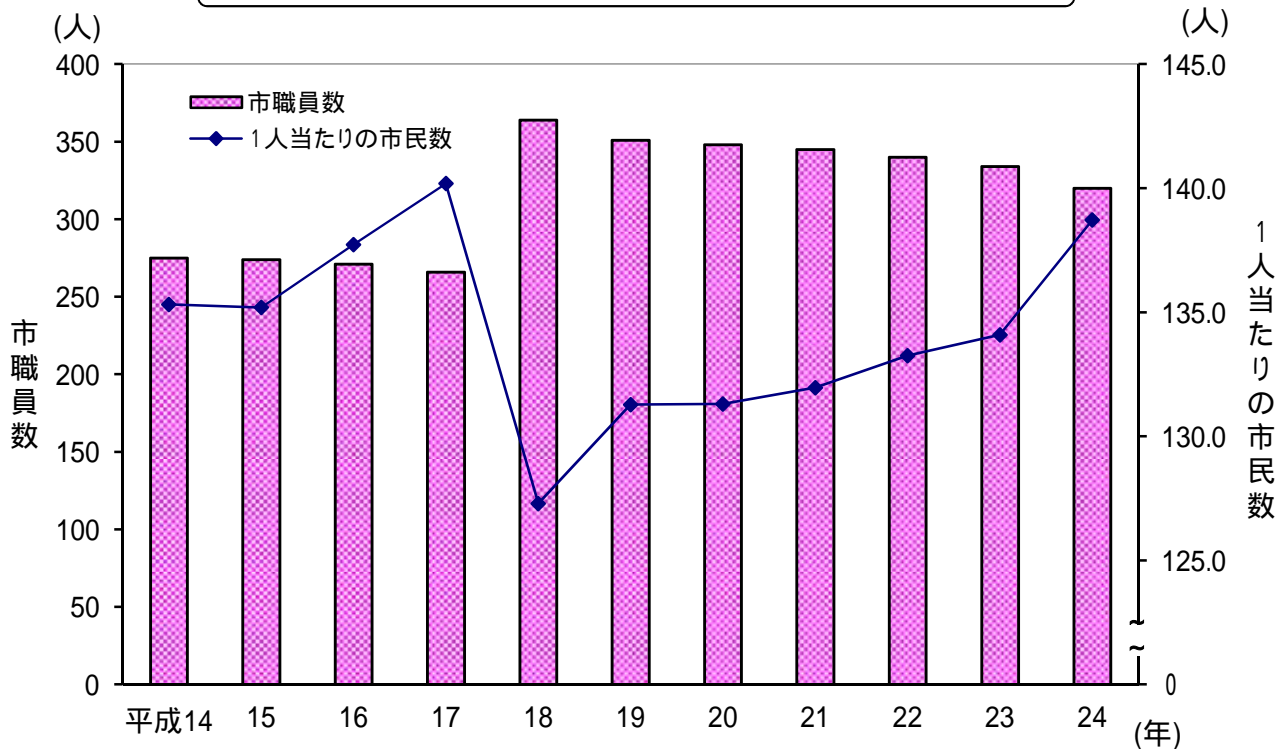

下妻市組織機構図及び職員数

平成24年4月1日現在(単位:人)

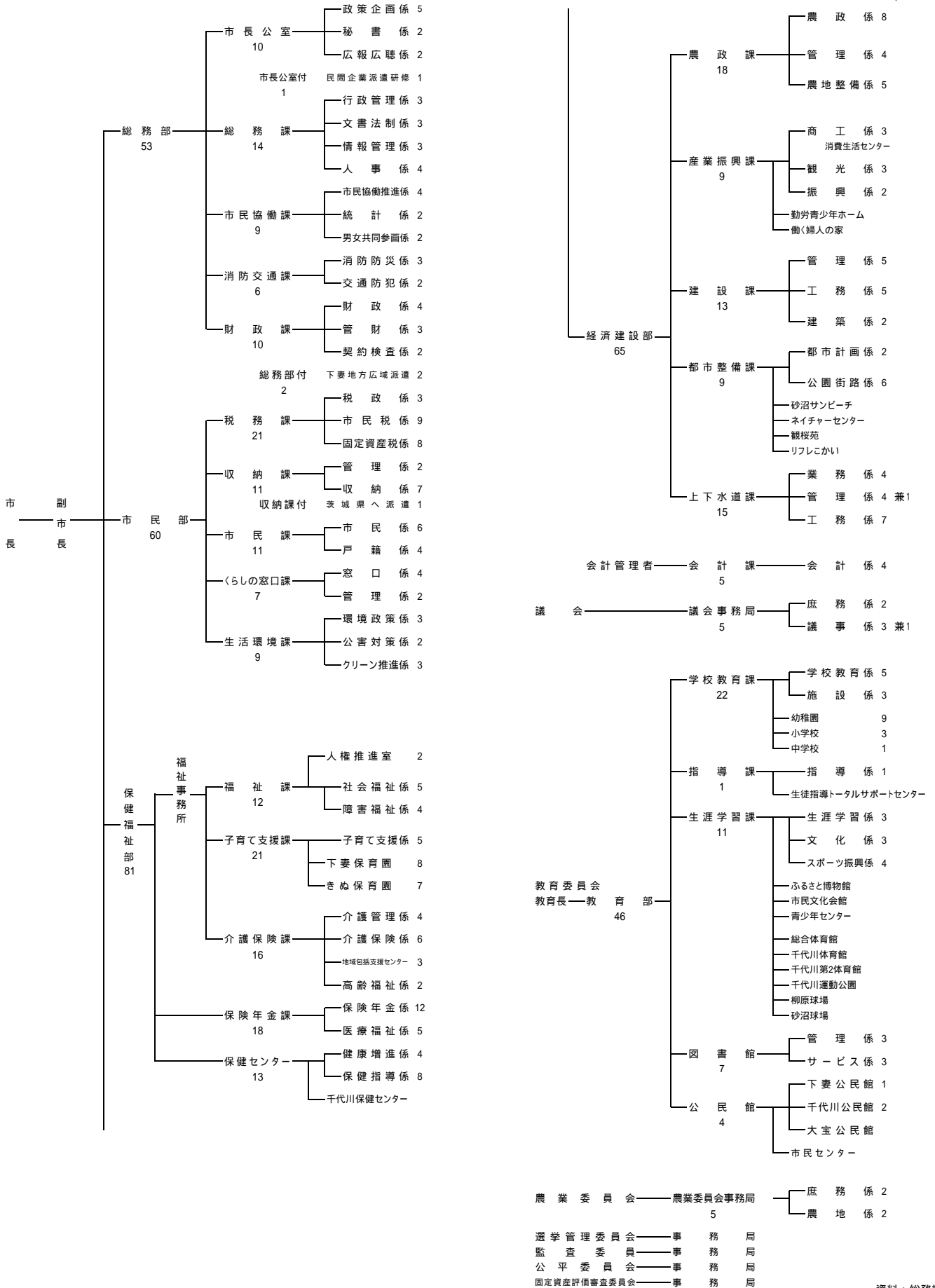

14. 付 録

1

下妻市官公署及び主要施設一覧表

名 称	所 在 地	電 話 番 号
下妻市役所本庁舎	本城町2-22	43-2111
下妻市役所第二庁舎	本城町2-22	43-2111
下妻市役所千代川庁舎	鬼怒230	43-2111
下妻市保健センター・夜間応急診療所	本城町3-36	43-1990
下妻市千代川保健センター	鬼怒230	43-2111
下妻市上下水道課	長塚乙89-1	44-5311
下妻市リサイクルセンター	中居指816	43-2013
下妻市身体障害者福祉作業所「夢工房・おおぞら」	北大宝219-2	44-8844
下妻市心身障害者福祉センター「ひばりの」	下木戸493-6	44-3197
下妻市心身障害者福祉センター「福祉ふれあいハウス」	別府1265-1	44-6990
下妻市青少年センター	鬼怒230	43-2121
下妻市ふるさと博物館	長塚乙77	44-7111
下妻市民文化会館	本城町3-36	43-2118
下妻市立総合体育館	本城町3-36	43-7296
下妻市立千代川運動公園	鬼怒257	43-8110
下妻市立千代川体育館	唐崎944	44-0277
下妻市営柳原球場	柳原791-1	44-2108
砂沼広域公園スポーツゾーン野球場	半谷724-1	43-0017
小貝川ふれあい公園・ネイチャーセンター	堀籠1650-1	45-0200
ピアスパークしもつま	長塚乙70-3	30-5121
道の駅しもつま	数須140	30-5294
やすらぎの里しもつま	大園木251-1	30-0070
下妻市立図書館	砂沼新田35-1	43-8811
下妻市立下妻公民館	本城町3-36	43-7370
下妻市立大宝公民館	大串733	43-6884
下妻市立千代川公民館	鬼怒230	44-3141
下妻市騰波ノ江市民センター	若柳甲284	43-6454
下妻市上妻市民センター	柴29	44-0992
下妻市豊加美市民センター	加養98	44-0897
下妻市高道祖市民センター	高道祖1002	44-0983
下妻市勤労青少年ホーム	砂沼新田15	43-7423
下妻市働く婦人の家	今泉240	43-7929
下妻市立下妻保育園	下妻丙172	44-2245
下妻市立きぬ保育園	鬼怒254-1	44-3933
下妻市立大宝幼稚園	大宝606	43-5886
下妻市立騰波ノ江幼稚園	若柳甲644	43-3420

名 称	所 在 地	電 話 番 号
下 妻 市 立 上 妻 幼 稚 園	半谷426	43-5884
下 妻 市 立 豊 加 美 幼 稚 園	加養119	43-3327
下 妻 市 立 高 道 祖 幼 稚 園	高道祖2638-1	43-3483
下 妻 市 立 ち よ か わ 幼 稚 園	宗道2095	43-7585
下 妻 市 立 下 妻 小 学 校	下妻乙386	43-2181
下 妻 市 立 大 宝 小 学 校	大宝625	43-5887
下 妻 市 立 騰 波 ノ 江 小 学 校	若柳甲644	44-3611
下 妻 市 立 上 妻 小 学 校	半谷426	43-5885
下 妻 市 立 総 上 小 学 校	小島1116	44-2018
下 妻 市 立 豊 加 美 小 学 校	加養128	44-2721
下 妻 市 立 高 道 祖 小 学 校	高道祖2638-1	43-7575
下 妻 市 立 宗 道 小 学 校	本宗道120	44-3919
下 妻 市 立 大 形 小 学 校	別府199	44-2614
下 妻 市 立 蚕 飼 小 学 校	大園木135	43-5791
下 妻 市 立 下 妻 中 学 校	長塚乙38-1	43-3961
下 妻 市 立 東 部 中 学 校	大串930-1	44-2731
下 妻 市 立 千 代 川 中 学 校	鎌庭2777	44-2049
茨 城 県 立 下 妻 第 一 高 等 学 校	下妻乙226-1	44-5158
茨 城 県 立 下 妻 第 二 高 等 学 校	下妻乙347-8	44-2549
茨 城 県 立 下 妻 養 護 学 校	半谷492-4	44-1800
下 妻 警 察 署	下妻丙733-1	43-0110
下 妻 消 防 署	本城町2-22	43-1551
下 妻 消 防 署 千 代 川 分 署	宗道2095-3	43-1642
下 妻 消 防 署 上 妻 出 張 所	黒駒1043-8	43-5957
下 妻 消 防 署 高 道 祖 出 張 所	高道祖4394-1	43-2456
下 妻 郵 便 局	下妻乙1167-1	43-4133
下 妻 砂 沼 郵 便 局	下妻丁119-1	44-2906
大 宝 郵 便 局	大宝47	44-2902
上 妻 郵 便 局	黒駒1140-2	44-2904
高 道 祖 郵 便 局	高道祖4576	43-7406
千 代 川 郵 便 局	原484	44-4470
大 形 郵 便 局	別府269-1	44-2908
広 域 老 人 福 祉 セ ン タ ー 砂 沼 荘	下木戸493-6	44-5577
砂 沼 広 域 公 園 管 理 事 務 所 ・ 砂 沼 サ ン ビ ー チ	長塚4-1	43-6661
砂 沼 広 域 公 園 観 桜 苑 管 理 事 務 所	下妻丙175	43-9078
ほ っ と ラ ン ド ・ き め	中居指1126	30-4126

名 称	所 在 地	電 話 番 号
ク リ ー ン ポ ー ト ・ き ぬ	中居指1100	43-8822
へ き さ ほ - ル ・ き ぬ	下栗250	43-7766
茨城県西流域下水道事務所・きぬアクアステーション	中居指933-1	44-9335
下 妻 市 社 会 福 祉 協 議 会	本城町3-13	44-0142
下妻地方広域シルバー人材センター事務局	本城町3-13	44-3198
水 戸 地 方 裁 判 所 下 妻 支 部	下妻乙99	43-6781
水 戸 家 庭 裁 判 所 下 妻 支 部	下妻乙99	43-6781
下 妻 簡 易 裁 判 所	下妻乙99	43-6781
水 戸 地 方 検 察 庁 下 妻 支 部	下妻乙124-2	44-2448
水 戸 地 方 法 務 局 下 妻 支 局	下妻乙1300-1	43-3935
下 妻 拘 置 支 所	下妻甲6	44-2015
筑西公共職業安定所下妻出張所	古沢34-1	43-3737
霞ヶ浦用水建設推進協議会	北大宝219-8	43-0885

平成 2 4 年版 統計しもつま

発行年月日 平成 2 5 年 3 月
発行 下 妻 市 役 所
編集 下妻市総務部市民協働課統計係

しもつま